



Träumeland
die matratze die atmet.



SCHLAF KINDLEIN SCHLAF

DAS TRÄUMELAND
BABY & KINDER MAGAZIN
2023





WILLKOMMEN IM TRÄUMELAND

**DER SICHERSTE PLATZ
DER WELT**

UNSER TRÄUMELAND

WIR ENTWICKELN UND ERZEUGEN PRODUKTE WIE FÜR UNSERE EIGENEN KINDER.

Das Schönste für Eltern ist wohl, ihrem Baby beim Schlafen zuzusehen. Sicher und geborgen. Wir kennen dieses Gefühl – und unsere Verantwortung – seit über 50 Jahren.

Babys verändern die Welt und unser Unternehmen

Seit Ende 2020 sind wir ein zertifiziertes klimaneutrales Unternehmen. Damit unsere Kinder gut schlafen können, brauchen sie nicht nur ein gesundes, warmes Bett, sie brauchen auch eine Zukunft.

Weil wir das Vertrauen so vieler Mütter und Väter genießen, produzieren wir unsere Babyartikel nach bestem Wissen und Gewissen. Denn guter, erholsamer Schlaf ist wichtig – für Kinder und Eltern. Aus diesem Grund garantieren unsere hochwertigen Produkte Ihrem Baby nicht nur eine angenehme Nacht, sondern zudem eine gesunde Liegeposition.

Entwickelt und hergestellt mit der größten Sorgfalt, um Ihr Kind jede Nacht gut behütet ins Träumeland zu begleiten.

Gabi + Hannes Nösslböck



*Über 1,5 Millionen verkaufte Matratzen



PRODUKTÜBERSICHT

MATRATZEN & ZUBEHÖR

- 12 **KLEINE MATRATZEN**
für Wiege, Stubenkorb, Beistellbett
- 16 **BABYMATRATZEN**
für Betten der Größe 60 x 120 cm | 70 x 140 cm
- 34 **KINDER- & JUGENDMATRATZEN**
für Betten ab einer Größe von 80 x 160 cm
- 40 **BETTEINSATZ**
- 41 **LAUFGITTERMATRATZEN**
- 42 **REISEBETTMATRATZEN**
- 43 **NÄSSESCHUTZAUFLAGEN & MATRATZENSCHONER**
- 44 **„HOME“ NEST MIT INTEGRIERTER MATRATZE FÜR BABYS**

SCHLAFSÄCKE

- 46 **LIEBMICH SCHLAFSÄCKE**
- 54 **SOMMERSCHLAFSÄCKE**
TENCEL™, Baumwolle, Baumwollmusselin
- 57 **SCHLAFSÄCKE NACH GOTS STANDARD ZERTIFIZIERT**
- 58 **PUCK-SCHLAFSÄCKE „AIR“**
- 59 **SCHLAFSÄCKE TO GO**
- 60 **SCHLAFSÄCKE LIGHT TO GO**

TRÄUMELAND-CARE

- 64 **PRODUKTE ZUR OPTIMALEN LAGERUNG UND FÖRDERUNG DER MOTORISCHEN ENTWICKLUNG**
- 67 **SEITENLAGERUNGSKISSEN**

DECKEN & KISSEN

- 68 **DECKEN & KISSEN**
- 72 **KINDERKISSEN**
zur Unterstützung der Halswirbelsäule

TEXTILIEN

- 76 **BETTWÄSCHE**
- 81 **BETTSCHLANGE**
- 82 **STILLKISSEN**
- 84 **WICKELAUFLAGEN & WICKELMULDEN**
- 87 **APP**
- 88 **SPANNBETTÜCHER**

WAS MACHT TRÄUMELAND-MATRATZEN SO EINZIGARTIG?

Jedes Element unserer Matratzen ist klar durchdacht. Ob es sich um die verarbeiteten Materialien oder den Aufbau der Matratze handelt. Wir tüfteln stets an der optimalen Funktionalität und denken Jahre voraus – für gesunden und sicheren Babyschlaf.

MATRATZENKERN

MATERIAL:

Als einer der Hauptbestandteile der Matratze spielt das Material des Matratzenkerns eine wichtige Rolle. Durch einen punktelastischen Matratzenkern wird die Wirbelsäule optimal von Druck entlastet und dennoch gestützt, sodass sich das Rückgrat Ihres Babys gesund entwickeln kann.

3D-LUFTPOLSTERAUFLAGE:

3D-Luftpolsterauflagen sind unvergleichbar luftdurchlässig und sorgen für optimalen Liegekomfort. Ihr Baby kann dadurch freier atmen und schwitzt weniger.

SICHERHEITSTRITTKANTEN:

Sicherheitstrittkanten sind für die ersten Stehversuche im Babybett. Da Trittkanten an der Kopf- und Fußseite zu hart für Babyköpfchen sind, produzieren wir unsere Matratzen bewusst nur mit Trittkanten an den Längsseiten der Matratze.

3D-COMFORT-PADS:

Durch ihre dreidimensionale Form reagieren 3D-comfort-pads besonders punktelastisch und entlasten dort, wo Druck entsteht. Somit stützen sie das Rückgrat Ihres Babys optimal. Zusätzlich gewährleisten sie optimale Belüftung.

BABY- & KLEINKINDSEITE:

Zwei unterschiedliche Härtegrade zum Schutz der Wirbelsäule. Ein Wenden von der Baby- auf die Kleinkindseite wird ab einem Gewicht von 12 Kilogramm empfohlen.

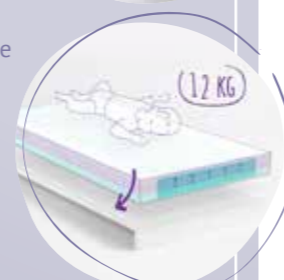
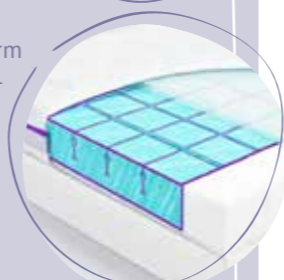
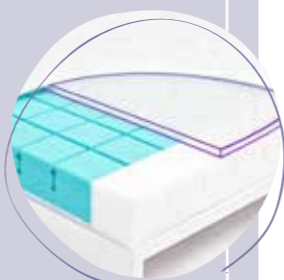

zu weich



zu hart



optimale Lage

TIPP: Zu harte Matratzen eignen sich nicht für den weichen Knochenbau der Babys. Bei uns können Sie sicher sein: Alle unsere Matratzen haben den richtigen Härtegrad.

Was ist der Unterschied zwischen Softschaum, Kaltschaum und Spezialschäumen?

Matratzenschäume unterscheiden sich vor allem bei der Luftdurchlässigkeit und beim Liegekomfort. Kaltschaum hat eine bessere Luftdurchlässigkeit als herkömmlicher Softschaum und passt sich dem Körper perfekt an. Einige Matratzen bestehen auch aus Spezialschäumen. Das sind meistens Kaltschäume mit Veredelung und daher luftdurchlässiger als normaler Kaltschaum. Sie entlasten außerdem die Wirbelsäule besser.



INTEGRIERTER NÄSSESCHUTZ

MATRATZENBEZUG

UNSERE BEZÜGE IM ÜBERBLICK:	original sleep safety	original sleep dry	BAUMWOLLE	TENCEL™-VERBUNDSTOFF	BETTER DREAMS
MATERIALZUSAMMENSETZUNG	62 % Polyester, 38 % TENCEL™	54 % Polyester, 46 % Baumwolle	100 % Baumwolle	68 % Polyester, 32 % TENCEL™	60 % Polyester, 32 % Lyocell (TENCEL™ x REFIBRA™), 8% Baumwolle
INTEGRIERTER NÄSSESCHUTZ Der Matratzenkern bleibt trocken, Feuchtigkeit wird an der Oberfläche gestoppt. Sie können auf luftdichte Nässe-schutzauflagen verzichten, vorausgesetzt Ihr Baby trägt eine Windel.	●	●	○	○	●
LUFTDURCHLÄSSIG Das Baby kann frei atmen, auch wenn es mit Mund und Nase auf der Matratze liegt.	●	●	●	●	●
60°C-WÄSCHE Die Bezüge sind für Waschmaschine und Schontrockner geeignet.*	●	●	●	●	●
NATURFASER TENCEL™ Vermeidet Schwitzen und sorgt für ein trockenes Schlafklima.	●	○	○	●	●
VERSTEPPT MIT WASH-VLIES Für eine kuschelig, weiche Liegefläche.*	●	●	●	●	●

*ausgenommen Matratzen der Kategorie „Natur“

BEZUG ABNEHMBAR VS. BEZUG TEILBAR:

Abnehmbarer Matratzenbezug: alle unsere Matratzenbezüge sind abnehmbar und waschbar.

Teilbarer Matratzenbezug: einige Modelle haben zusätzlich einen teilbaren Matratzenbezug. Die beiden Liegeflächen des Bezuges sind teilbar. Sollte einmal etwas daneben gehen, einfach den Matratzenbezug teilen, Unterseite nach oben geben und das Baby kann weiterschlafen. So bleibt genug Zeit, um die schmutzige Seite zu waschen. Anschließend werden die beiden Seiten des Bezuges wieder zusammengezippt.

QUALITÄTSPUNKTE:

Unser Punktesystem sorgt für eine einfache und sichere Orientierung durch unser Babymatratzenprogramm. Je mehr Qualitätspunkte eine Matratze aufweist, desto mehr praktische Zusatzfunktionen hat das jeweilige Modell.



Nachhaltig ATMEN



Warum sind wir klimaneutral?

ENGAGEMENT FÜR EINE BESSERE ZUKUNFT.

Nachhaltigkeit ist für uns und alle Mitarbeiter/innen in unserem Unternehmen weit mehr als ein Schlagwort, es ist eine Haltung. Um zu erkennen, wo und wie wir immer besser werden können, haben wir unseren CO₂-Fußabdruck von einem renommierten Unternehmen ermitteln lassen und so jeden einzelnen Schritt in unserem gesamten Produktionsablauf genau unter die Lupe genommen.

WAS IST EIN CO₂-FUSSABDRUCK?

Als CO₂-Fußabdruck wird die Menge an Treibhausgasen bezeichnet, die direkt oder indirekt in einem Unternehmen entlang der gesamten Wertschöpfungskette entsteht. Dabei werden die Emissionen von Rohstoffen, Produktion, Transport, Handel, Nutzung, Recycling und Entsorgung miteinbezogen. Auf diese Weise sind wir dem enormen Potenzial für den Klimaschutz auf die Spur gekommen, das in unserem Betrieb steckt. Das Ziel lautet: Klimaneutralität.

WAS BEDEUTET KLIMANEUTRALITÄT?

Wo wir nicht an Ort und Stelle direkt und sofort Emissionen einsparen können, erwerben wir entsprechende Zertifikate, mit denen wir Klimaschutzprojekte an einem anderen Ort der Erde, sei es in Indien oder Afrika, Asien oder Südamerika, unterstützen. Auf diese Weise kompensieren wir unsere Emissionen mit geeigneten Maßnahmen in einem anderen Teil der Welt.

Denn das Klima kennt weder Grenzen noch Nationen, es kennt weder lokale, wirtschaftliche noch sonstige Interessen. Das Klima ist ein globaler, komplexer und sehr langfristiger Prozess, der schlicht und einfach stattfindet. Es ist somit notwendig, dass wir uns und unser Unternehmen als einen Teil des Ganzen verstehen und uns daher an den globalen Bemühungen um mehr Klimaschutz beteiligen.

DIE PERSPEKTIVE LAUTET: ZUKUNFT.

Damit unsere Kinder gut schlafen können, brauchen sie nicht nur ein gesundes, warmes Bett, sie brauchen auch eine Zukunft. Wir haben inzwischen gelernt, die globalen Prozesse zu verstehen, und betrachten es als unsere Aufgabe, auch unser Handeln und unser Wirtschaften entsprechend auszurichten.



„Ihr Kind wird noch viel vorhaben – wir sorgen dafür, dass es sich von Anfang an in eine schöne Zukunft hineinträumen kann.“



GEPRÜFTE QUALITÄT

Wir geben Ihnen Sicherheit. Denn hervorragende Qualität ist für uns selbstverständlich. Daher sind alle Produkte von unabhängigen Prüfinstituten getestet – für einen sicheren und gesunden Babyschlaf.



ÖKO-TEX STANDARD 100

bestätigt, dass unsere Produkte bzw. Materialien für den Einsatz im Babybett hervorragend geeignet sind. Alle unsere Matratzen sind in der Klasse 1 (für Babys) zertifiziert. In dieser Klasse sind die Grenzwerte besonders streng.



DOWNPASS

garantiert eine kontrollierte Tierhaltung. Es werden keine Daunen & Federn aus Lebendrupf, Käfighaltung sowie aus der Stopfleberproduktion verwendet.



FKT

Das Prüfsiegel der Fördergemeinschaft kennzeichnet körperverträgliche Textilien, aus denen sich keine Substanzen mehr lösen, welche die Haut reizen bzw. den Körper gesundheitlich schädigen können.



CERTIPUR

belegt die Sicherheit, gesundheitliche Eignung und Umweltverträglichkeit der eingesetzten Schaumstoffe.



KBA

steht für kontrolliert biologischer Anbau. Dabei verzichtet man vollkommen auf Kunstdünger, Pestizide und Entlaubungsmittel.



ANTIMON- & SCHADSTOFFGEPRÜFT

Das Träumeland-Siegel kennzeichnet Matratzen mit antimon- & schadstoffgeprüften Bezügen.



HEBAMMEN-TEST

Mehr als 100 unabhängige Hebammen haben den LIEBMICH Schlafsack genau unter die Lupe genommen und getestet.



DIN EN 16890

Träumeland Matratzen werden gemäß Norm DIN EN 16890 geprüft und ständig weiterentwickelt.



LGA

kennzeichnet Matratzenschäume, die emissions- und schadstoffarm sind.



GOTS

Der Global Organic Textile Standard wurde von international angesehenen Organisationen gegründet. Ziel ist es, weltweit anerkannte Richtlinien zu schaffen, die eine nachhaltige Herstellung von Textilien gewährleisten. Es wird die gesamte Herstellungskette kontrolliert und zertifiziert.



Auf www.traeumeland.com finden Sie beim jeweiligen Produkt die zutreffenden Zertifikate!



DA ICH NUR DAS BESTE FÜR MEINE KINDER WILL, VERTRAUE ICH AUF TRÄUMELAND.

Marlies Raich
österreichische Skiweltmeisterin und 3-fach Mama

A baby with dark hair and eyes is lying on a white quilted mat. The baby is wearing a white long-sleeved shirt with a purple pattern. To the left of the baby is a purple knitted toy elephant with white stars on its trunk and ears. The background is a white quilted mat with a subtle pattern.

EIN KUNDE, DER
UNSERE BABYARTIKEL
KAUFT, SCHENKT UNS
SEIN VERTRAUEN

Gabi Nösslböck

KLEINE MATRATZEN

BASIC · COMFORT · PREMIUM · NATUR

0 BIS 6 MONATE
FÜR WIEGE, STUBENKORB, BEISTELLBETT, ...

DIE STANDARDGRÖSSEN UNSERER KLEINEN MATRATZEN:

Wiege: 40 x 80 cm (eckig), 40 x 90 cm (eckig), 45 x 90 cm (eckig), 50 x 90 cm (eckig)*, 50 x 100 cm (eckig) | **Stubenwagen:** 37 x 70 cm (oval)
Bollerwagen: 46 x 82 cm (oval) | **Beistellbett:** 42 x 80 cm (2 abgerundete Ecken), 45 x 88 cm (2 abgerundete Ecken)*,
 50 x 88 cm (2 abgerundete Ecken), 57,5 x 105 cm (2 abgerundete Ecken)*, 50 x 83 cm (4 abgerundete Ecken)*, 55 x 90 cm (eckig)*
Kinderwagen: 30 x 76 cm (oval)*, 36 x 78 cm (oval)*

*nur bei Wash, Sleepy und Brise light erhältlich

Weitere Größen
finden Sie auf
[www.traeumeland.com!](http://www.traeumeland.com)
Sondermaße können
über den Fachhandel
bestellt werden.



3
QUALITY GRADE
QUALITÄTSPUNKTE

WASH

BEZUG: Baumwolle

KERN: Softschaummatratze | Höhe: 5 cm

BELÜFTUNG: ☆☆☆☆☆

MATRATZENBEZUG: ☆☆☆☆☆

MATRATZENKERN: ☆☆☆☆☆

Allergiker integriertierter Nässeschutz

Luftpolster



9
QUALITY GRADE
QUALITÄTSPUNKTE

SLEEPY

BEZUG: Oberseite: Funktionsbezug „sleep dry“ |
Unterseite: Baumwolle

KERN: Feine Softschaummatratze mit vertikalen
Belüftungskanälen | Höhe: 5 cm

BELÜFTUNG: ☆☆☆☆☆

MATRATZENBEZUG: ☆☆☆☆☆

MATRATZENKERN: ☆☆☆☆☆

Allergiker integriertierter Nässeschutz

Luftpolster



15
QUALITY GRADE
QUALITÄTSPUNKTE

BRISE LIGHT

BEZUG: Oberseite: Multifunktionsbezug „sleep safety“,
verstept mit 3D-Luftpolster | Unterseite: Polyester

KERN: Kaltschaumkern mit vertikalen Belüftungs-
kanälen | Höhe: 6 cm

BELÜFTUNG: ☆☆☆☆☆

MATRATZENBEZUG: ☆☆☆☆☆

MATRATZENKERN: ☆☆☆☆☆

Allergiker integriertierter Nässeschutz

Luftpolster



16
QUALITY GRADE
QUALITÄTSPUNKTE

LITTLE ANGEL

BEZUG: Multifunktionsbezug „sleep safety“

KERN: Hochwertiger viskoelastischer Schaum mit
Belüftungskanälen | Höhe: 6 cm

BELÜFTUNG: ☆☆☆☆☆

MATRATZENBEZUG: ☆☆☆☆☆

MATRATZENKERN: ☆☆☆☆☆

Allergiker integriertierter Nässeschutz

Luftpolster



9
QUALITY GRADE
QUALITÄTSPUNKTE

NATURWÖLKCHEN

BEZUG: Bio-Baumwolle aus kontrolliert
biologischem Anbau

KERN: Latexierter Kokos mit atmungsaktivem
Schafschurwollvlies ummantelt | Höhe: 3 cm

BELÜFTUNG: ☆☆☆☆☆

MATRATZENBEZUG: ☆☆☆☆☆

MATRATZENKERN: ☆☆☆☆☆

Allergiker integriertierter Nässeschutz

Luftpolster



DIE PASSENDE MATRATZE FÜR ALLE GÄNGIGEN KINDERWÄGEN



BRISE LIGHT PASSEND FÜR:

ABC Samba & Salsa 4: 34,5 x 76 cm (4 abgerundete Ecken)

Bugaboo Donkey 5: 34 x 78 cm

Bugaboo Fox 3: 33 x 77 cm

Cybex Priam: 32 x 78 cm (oval)

Hartan: 33 x 78 cm (oval)

Uppababy Vista V2 & Cruz V2: 32 x 75 cm (oval)

Joolz Day +: 34 x 78 cm (4 abgerundete Ecken)

Joolz Geo3: 33 x 79 cm (4 abgerundete Ecken)

WARUM IST EINE EIGENE MATRATZE WICHTIG?

- In gekauften Kinderwägen sind oft keine so hochwertigen Matratzen integriert.
- Eine gebrauchte Matratze ist nicht hygienisch.
- Das Baby soll ein eigenes mikrobiologisches Umfeld aufbauen. Eine gebrauchte Matratze kann Allergien fördern.



WELCHE MATRATZE IST DIE RICHTIGE FÜR MEIN BABY

Bei der Auswahl aus so vielen unterschiedlichen Modellen fällt die Entscheidung bestimmt nicht leicht. Auf unserer Träumeland Website finden Sie deshalb tolle Erklärvideos zu allen Matratzenfunktionen um Ihnen die Wahl der richtigen Matratze zu erleichtern.



WARUM IST EINE BELÜFTETE MATRATZE SO WICHTIG?

Das A und O beim Babymatratzenkauf ist eine „atmende Matratze“. Das haben die meisten von Ihnen sicher schon einmal gelesen oder gehört. Aber warum ist das so und worauf kommt es wirklich an? Die Kombination von luftdurchlässigen Matratzenbezügen und Belüftungssystemen im

Matratzenkern sorgt dafür, dass Ihr Baby frei atmen kann, und im Bettchen nicht ins Schwitzen kommt. Durch Luftkanäle und luftdurchlässige Materialien kann die Luft innerhalb der Matratze zirkulieren. Vom Baby ausgeatmetes CO₂ wird abtransportiert und gefährliche Überwärmung vermieden.

WIE HART DARF EINE BABYMATRATZE SEIN?

Viele Eltern sind unsicher in Bezug auf den richtigen Härtegrad bei Babymatratzen. Es gilt der Grundsatz: nicht zu hart und nicht zu weich. Da die Wirbelsäule von Neugeborenen noch nicht voll entwickelt ist, ist ein punktelastischer Matratzenkern besonders in den ersten Lebensmonaten von großer Bedeutung.

Ein punktelastischer Matratzenkern entlastet die Wirbelsäule optimal von Druck und stützt zugleich, sodass sich das Rückgrat des Babys gesund entwickeln kann. Als einer der Hauptbestandteile der Matratze spielen natürlich das Material und die Qualität des Matratzenkerns eine besonders wichtige Rolle (nähere Infos finden Sie auf Seite 6).

BABYMATRATZEN

BASIC · COMFORT · PREMIUM · NATUR





0 BIS 4 JAHRE
FÜR BETTEN IN DEN GRÖSSEN
60 X 120 CM BZW. 70 X 140 CM



BABYMATRATZEN IM ÜBERBLICK

Größen: 60 x 120 cm | 70 x 140 cm

Kleine Matratzen für Wiege, Stubenkorb, Beistellbett und vieles mehr finden Sie auf Seite 14–15. Matratzen für Jugendbetten finden Sie ab Seite 34.

		QUALITÄTS-PUNKTE	BELÜFTUNG	BEZUG	KERN	FÜR ALLERGIKER GEEIGNET	LUFTPOLSTER-AUFLAGE	SICHERHEITS-TRITTKANTEN	3D-COMFORT-PADS	BABY-UND KLEINKINDSEITE	INTEGRIERTER NÄSSESCHUTZ	BEZUG TEILBAR	BEZUG ABNEHMBAR	SEITE
BASIC		Softwash	3	☆☆☆☆☆	☆☆☆☆☆	☆☆☆☆☆	★	★	★	★	★	★	★	20
		Regenbogen	5	☆☆☆☆☆	☆☆☆☆☆	☆☆☆☆☆	★	★	★	★	★	★	★	21
		Sternschnuppe	6	☆☆☆☆☆	☆☆☆☆☆	☆☆☆☆☆	★	★	★	★	★	★	★	21
COMFORT		Milchstraße	9	☆☆☆☆☆	☆☆☆☆☆	☆☆☆☆☆	★	★	★	★	★	★	★	22
		Abendrot	14	☆☆☆☆☆	☆☆☆☆☆	☆☆☆☆☆	★	★	★	★	★	★	★	22
		Mondschein	15	☆☆☆☆☆	☆☆☆☆☆	☆☆☆☆☆	★	★	★	★	★	★	★	23
		Traumplanet	16	☆☆☆☆☆	☆☆☆☆☆	☆☆☆☆☆	★	★	★	★	★	★	★	23
PREMIUM		Polarstern	16	☆☆☆☆☆	☆☆☆☆☆	☆☆☆☆☆	★	★	★	★	★	★	★	24
		Schlummerstern	17	☆☆☆☆☆	☆☆☆☆☆	☆☆☆☆☆	★	★	★	★	★	★	★	24
		Butterfly	17	☆☆☆☆☆	☆☆☆☆☆	☆☆☆☆☆	★	★	★	★	★	★	★	24
		Octasmart	17	☆☆☆☆☆	☆☆☆☆☆	☆☆☆☆☆	★	★	★	★	★	★	★	25
		Wolkenmeer	19	☆☆☆☆☆	☆☆☆☆☆	☆☆☆☆☆	★	★	★	★	★	★	★	25
		Brise	21	☆☆☆☆☆	☆☆☆☆☆	☆☆☆☆☆	★	★	★	★	★	★	★	25
		Wirbelwind	22	☆☆☆☆☆	☆☆☆☆☆	☆☆☆☆☆	★	★	★	★	★	★	★	30
		Frühlingsluft	22	☆☆☆☆☆	☆☆☆☆☆	☆☆☆☆☆	★	★	★	★	★	★	★	30
		Airkiss	22	☆☆☆☆☆	☆☆☆☆☆	☆☆☆☆☆	★	★	★	★	★	★	★	31
NATUR		Naturglück	NATUR	☆☆☆☆☆	☆☆☆☆☆	☆☆☆☆☆	★	★	★	★	★	★	★	32
		Zirbentraum	NATUR	☆☆☆☆☆	☆☆☆☆☆	☆☆☆☆☆	★	★	★	★	★	★	★	33

BETTER DREAMS EDITION

	★	Baum	13	COMFORT	☆☆☆☆☆	☆☆☆☆☆	☆☆☆☆☆	★	★	★	★	★	★	26
	★	Wald	16	COMFORT	☆☆☆☆☆	☆☆☆☆☆	☆☆☆☆☆	★	★	★	★	★	★	27
	★	See	17	PREMIUM	☆☆☆☆☆	☆☆☆☆☆	☆☆☆☆☆	★	★	★	★	★	★	27
	★	Berg	22	PREMIUM	☆☆☆☆☆	☆☆☆☆☆	☆☆☆☆☆	★	★	★	★	★	★	27



BABYMATRATZEN



SOFTWASH

BEZUG: Baumwolle
KERN: Schlichter Softschaum | Höhe: 9 cm

- BELÜFTUNG:** ☆☆☆☆☆
- MATRATZENBEZUG:** ☆☆☆☆☆
- MATRATZENKERN:** ☆☆☆☆☆

- Allergiker
- Luftpolster
- Sicherheitstrittkanten
- Baby- & Kleinkindseite
- Bezug teilbar
- integrierter Nässeschutz
- 3D-comfort-pads



Alle Babybetten erhalten Sie in den Größen 60 x 120 cm und 70 x 140 cm sowie im Sondermaß bis zu einer Größe von 75 x 160 cm.



REGENBOGEN

BEZUG: Baumwolle
KERN: Belüfteter Kaltschaum für gesundes Schlafklima | Höhe: 10 cm

- BELÜFTUNG:** ☆☆☆☆☆
- MATRATZENBEZUG:** ☆☆☆☆☆
- MATRATZENKERN:** ☆☆☆☆☆

- Allergiker
- Luftpolster
- Sicherheitstrittkanten
- Baby- & Kleinkindseite
- Bezug teilbar
- integrierter Nässeschutz
- 3D-comfort-pads

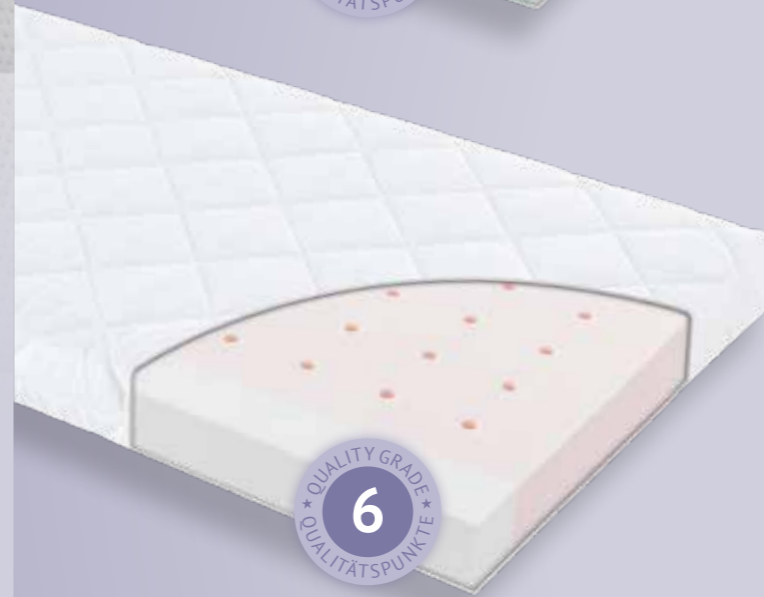

STERNSCHNUPPE

BEZUG: Baumwolle
KERN: Belüftete Matratze mit Sicherheitstrittkanten für gesundes Schlafklima | Höhe: 10 cm

- BELÜFTUNG:** ☆☆☆☆☆
- MATRATZENBEZUG:** ☆☆☆☆☆
- MATRATZENKERN:** ☆☆☆☆☆

- Allergiker
- Luftpolster
- Sicherheitstrittkanten
- Baby- & Kleinkindseite
- Bezug teilbar
- integrierter Nässeschutz
- 3D-comfort-pads



JEDEM BABY SEINE EIGENE MATRATZE

Wissenschaftler haben erforscht, dass es für Babys ungesund ist, auf einer bereits gebrauchten Matratze zu schlafen. Es kann zu Allergien und Hautproblemen führen und auch das Risiko des „Plötzlichen Kindstodes“ ist für Babys mit „geerbten“ Matratzen deutlich höher. Wenn die Matratze von einem älteren Geschwisterchen stammt, ist das Risiko deutlich geringer. Dennoch empfehlen wir, für jedes Baby eine eigene Matratze zu kaufen.





MILCHSTRASSE

BEZUG: Funktionsbezug „sleep dry“
KERN: Belüftungskanäle für eine gute Luftzirkulation | Höhe: 11 cm

- BELÜFTUNG:** ★☆☆☆☆
- MATRATZENBEZUG:** ★★★★★
- MATRATZENKERN:** ★★★★★

- Allergiker
- Luftpolster
- Sicherheitstrittkanten
- 3D-comfort-pads
- Baby- & Kleinkindseite
- Bezug teilbar
- integrierter Nässeschutz



ABENDROT

BEZUG: Multifunktionsbezug „sleep safety“
KERN: Noppenstruktur im Kaltschaumkern für guten Liegekomfort | Höhe: 11 cm

- BELÜFTUNG:** ★★★★★
- MATRATZENBEZUG:** ★★★★★
- MATRATZENKERN:** ★★★★★

- Allergiker
- Luftpolster
- Sicherheitstrittkanten
- 3D-comfort-pads
- Baby- & Kleinkindseite
- Bezug teilbar
- integrierter Nässeschutz



Alle Babybetten erhalten Sie in den Größen 60 x 120 cm und 70 x 140 cm sowie im Sondermaß bis zu einer Größe von 75 x 160 cm.



MONDSCHEN

BEZUG: Multifunktionsbezug „sleep safety“
KERN: Ventilationskonturschnitt für guten Liegekomfort | Höhe: 11 cm

- BELÜFTUNG:** ★★★★★
- MATRATZENBEZUG:** ★★★★★
- MATRATZENKERN:** ★★★★★

- Allergiker
- Luftpolster
- Sicherheitstrittkanten
- 3D-comfort-pads
- Baby- & Kleinkindseite
- Bezug teilbar
- integrierter Nässeschutz



TRAUPLANET

BEZUG: Multifunktionsbezug „sleep safety“
KERN: Freistehende, runde 3D-comfort-pads zur Unterstützung der Wirbelsäule | Höhe: 11 cm

- BELÜFTUNG:** ★★★★★
- MATRATZENBEZUG:** ★★★★★
- MATRATZENKERN:** ★★★★★

- Allergiker
- Luftpolster
- Sicherheitstrittkanten
- 3D-comfort-pads
- Baby- & Kleinkindseite
- Bezug teilbar
- integrierter Nässeschutz

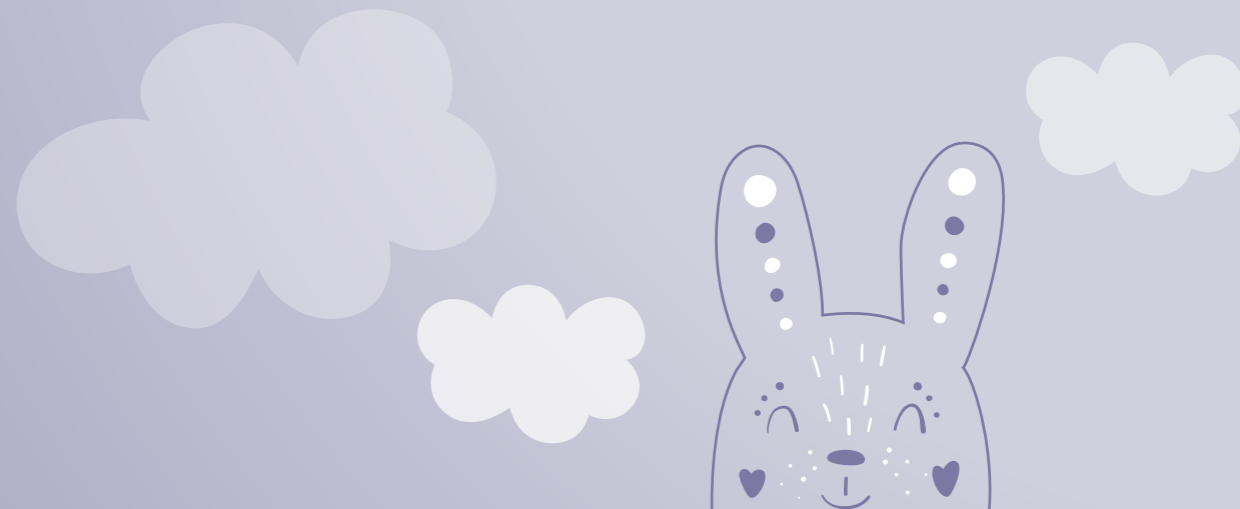



16
QUALITY GRADE
QUALITÄTSPUNKTE

POLARSTERN

BEZUG: Multifunktionsbezug „sleep safety“ mit extra breitem Belüftungsband

KERN: Mit einzigartigem More-way Belüftungssystem für unvergleichbare Luftdurchlässigkeit | Höhe: 11 cm

- BELÜFTUNG:** ★★☆☆☆
- MATRATZENBEZUG:** ★★★★★
- MATRATZENKERN:** ★★☆☆☆

- Allergiker
- Luftpolster
- Sicherheitstrittkanten
- Baby- & Kleinkindseite
- Bezug teilbar
- integrierter Nässeschutz
- 3D-comfort-pads



17
QUALITY GRADE
QUALITÄTSPUNKTE

SCHLUMMERSTERN

BEZUG: Multifunktionsbezug „sleep safety“ mit seitlichem Belüftungsband

KERN: Hochflexible, freistehende 3D-comfort-pads für sehr guten Liegekomfort | Höhe: 11 cm

- BELÜFTUNG:** ★★☆☆☆
- MATRATZENBEZUG:** ★★★★★
- MATRATZENKERN:** ★★☆☆☆

- Allergiker
- Luftpolster
- Sicherheitstrittkanten
- Baby- & Kleinkindseite
- Bezug teilbar
- integrierter Nässeschutz
- 3D-comfort-pads



17
QUALITY GRADE
QUALITÄTSPUNKTE

BUTTERFLY

BEZUG: Multifunktionsbezug „sleep safety“ mit seitlichem Belüftungsband

KERN: Freistehende 3D-comfort-pads in süßer Schmetterlingsform zur Unterstützung der Wirbelsäule | Höhe: 11 cm

- BELÜFTUNG:** ★★☆☆☆
- MATRATZENBEZUG:** ★★★★★
- MATRATZENKERN:** ★★☆☆☆

- Allergiker
- Luftpolster
- Sicherheitstrittkanten
- Baby- & Kleinkindseite
- Bezug teilbar
- integrierter Nässeschutz
- 3D-comfort-pads



17
QUALITY GRADE
QUALITÄTSPUNKTE

OCTASMART

BEZUG: Multifunktionsbezug „sleep safety“

KERN: Freistehende, belüftete 3D-comfort-pads zur Unterstützung der Wirbelsäule | Höhe: 11 cm

- BELÜFTUNG:** ★★★★★
- MATRATZENBEZUG:** ★★★★★
- MATRATZENKERN:** ★★☆☆☆

- Allergiker
- Luftpolster
- Sicherheitstrittkanten
- Baby- & Kleinkindseite
- Bezug teilbar
- integrierter Nässeschutz
- 3D-comfort-pads



19
QUALITY GRADE
QUALITÄTSPUNKTE

WOLKENMEER

BEZUG: Multifunktionsbezug „sleep safety“ mit seitlichem Belüftungsband

KERN: Gute Matratzenbelüftung durch atmungsaktives 3D-Luftpolstermaterial | Höhe: 11 cm

- BELÜFTUNG:** ★★★★★
- MATRATZENBEZUG:** ★★★★★
- MATRATZENKERN:** ★★☆☆☆

- Allergiker
- Luftpolster
- Sicherheitstrittkanten
- Baby- & Kleinkindseite
- Bezug teilbar
- integrierter Nässeschutz
- 3D-comfort-pads



21
QUALITY GRADE
QUALITÄTSPUNKTE

BRISE

BEZUG: Multifunktionsbezug „sleep safety“ mit seitlichem Belüftungsband

KERN: Offenporiger Kaltschaum für verbesserten Liegekomfort | Höhe: 11 cm

- BELÜFTUNG:** ★★★★★
- MATRATZENBEZUG:** ★★★★★
- MATRATZENKERN:** ★★★★★

- Allergiker
- Luftpolster
- Sicherheitstrittkanten
- Baby- & Kleinkindseite
- Bezug teilbar
- integrierter Nässeschutz
- 3D-comfort-pads



Alle Babybetten erhalten Sie in den Größen 60 x 120 cm und 70 x 140 cm sowie im Sondermaß bis zu einer Größe von 75 x 160 cm.



BETTER DREAMS EDITION:

Nachhaltig wertgeschöpfte Kaltschaummatratzen



13 QUALITÄTSPUNKTE

BETTER DREAMS

BAUM

BEZUG: Multifunktionsbezug „sleep safety“ mit TENCEL™ x REFIBRA™ – die Faser für eine nachhaltige Zukunft

KERN: Matratzenkern aus fast 100% wertgeschöpftem Kaltschaum für perfekten Liegekomfort. Lediglich die Boden- und Oberplatte wird eigens gefertigt. | Höhe: 11 cm

- BELÜFTUNG: ★★☆☆☆
- MATRATZENBEZUG: ★★★★★
- MATRATZENKERN: ★★☆☆☆

- Allergiker
- Luftpolster
- Sicherheitstrittkanten
- 3D-comfort-pads
- Baby- & Kleinkindseite
- Bezug teilbar
- integrierter Nässeschutz



16 QUALITÄTSPUNKTE

BETTER DREAMS

17 QUALITÄTSPUNKTE

BETTER DREAMS

22 QUALITÄTSPUNKTE

BETTER DREAMS

WALD

BEZUG: Multifunktionsbezug „sleep safety“ mit TENCEL™ x REFIBRA™ – die Faser für eine nachhaltige Zukunft

KERN: Belüfteter Kaltschaum mit freistehenden Comfort-Twists für punktelastischen Liegekomfort | Höhe: 11 cm

- BELÜFTUNG: ★★☆☆☆
- MATRATZENBEZUG: ★★★★★
- MATRATZENKERN: ★★☆☆☆

- Allergiker
- Luftpolster
- Sicherheitstrittkanten
- 3D-comfort-pads
- Baby- & Kleinkindseite
- Bezug teilbar
- integrierter Nässeschutz



SEE

BEZUG: Multifunktionsbezug „sleep safety“ mit seitlichem Belüftungsband und TENCEL™ x REFIBRA™ – die Faser für eine nachhaltige Zukunft

KERN: Freistehende zweifache Kaltschaum-Twists zur Unterstützung der Wirbelsäule und besserer Belüftung. Für exzellenten Liegekomfort | Höhe: 11,5 cm

- BELÜFTUNG: ★★☆☆☆
- MATRATZENBEZUG: ★★★★★
- MATRATZENKERN: ★★☆☆☆

- Allergiker
- Luftpolster
- Sicherheitstrittkanten
- 3D-comfort-pads
- Baby- & Kleinkindseite
- Bezug teilbar
- integrierter Nässeschutz



BERG

BEZUG: Multifunktionsbezug „sleep safety“ mit extra breitem seitlichem Belüftungsband und TENCEL™ x REFIBRA™ – die Faser für eine nachhaltige Zukunft

KERN: Hochflexible, freistehende Kaltschaum Luftpolster Twists in Kombination mit einer 3D Luftpolster Auflage für einen exzellenten Liegekomfort | Höhe: 11,5 cm

- BELÜFTUNG: ★★★★★
- MATRATZENBEZUG: ★★★★★
- MATRATZENKERN: ★★★★★

- Allergiker
- Luftpolster
- Sicherheitstrittkanten
- 3D-comfort-pads
- Baby- & Kleinkindseite
- Bezug teilbar
- integrierter Nässeschutz



DIE MATRATZE, DIE ATMET MADE IN AUSTRIA



Wir wollen nur das Beste für Ihr Baby und setzen auf hochqualitative und streng geprüfte Materialien. Es ist uns besonders wichtig, dass die Matratze „atmen“ kann, daher liegt das Hauptaugenmerk bei der Entwicklung neuer Produkte auf den Belüftungssystemen und der Vermeidung von Wärmestau.



BELÜFTUNG IM MATRATZENKERN

Durch ausreichende Luftkanäle im Matratzenkern, spezielle Konturschnitte oder einer 3D-Luftpolsterauflage wird vom Baby ausgeatmetes CO₂ abtransportiert und ungesunder Wärmestau vermieden. Durch eine optimale Luftzirkulation kann das Baby freier atmen und schwitzt weniger.

LUFTDURCHLÄSSIGE MATRATZENBEZÜGE

Auch die beste Matratze kann einen Wärmestau nicht verhindern, wenn der Bezug nicht luftdurchlässig und atmungsaktiv ist.

REGIONALE PRODUKTION

Wir sind mächtig stolz, dass alle unsere Matratzen zu 100 % am Standort in Oberösterreich produziert werden. So garantieren wir eine gleichbleibend hohe Qualität und die professionelle Verarbeitung durch hochqualifizierte Mitarbeiter.



www.traeumeland.com





22 QUALITÄTSPUNKTE

WIRBELWIND

BEZUG: Multifunktionsbezug „sleep safety“ mit seitlichem Belüftungsband

KERN: Erste METALLFREIE Federmatratze | Höhe: 11,5 cm

- BELÜFTUNG:** ★★★★★
- MATRATZENBEZUG:** ★★★★★
- MATRATZENKERN:** ★★★★★

- Allergiker
- Luftpolster
- Sicherheitstrittkanten
- 3D-comfort-pads
- Baby- & Kleinkindseite
- Bezug teilbar
- integrierter Nässeschutz

kein Sondermaß möglich



22 QUALITÄTSPUNKTE

FRÜHLINGSLUFT

BEZUG: Multifunktionsbezug „sleep safety“ mit seitlichem Belüftungsband

KERN: Klimaregulierender Cellpur-Schaum für exzellenten Liegekomfort | Höhe: 11,5 cm

- BELÜFTUNG:** ★★★★★
- MATRATZENBEZUG:** ★★★★★
- MATRATZENKERN:** ★★★★★

- Allergiker
- Luftpolster
- Sicherheitstrittkanten
- 3D-comfort-pads
- Baby- & Kleinkindseite
- Bezug teilbar
- integrierter Nässeschutz



SCHADSTOFFE? NICHT BEI UNS!

Wir lassen nur „gute“ Materialien in unsere Produkte – damit Ihr Baby risikofrei schlafen kann. Denn die empfindliche Haut von Kindern reagiert schneller auf Schadstoffe als die von Erwachsenen – schließlich ist deren Immunsystem noch nicht vollständig aufgebaut. Babyprodukte sind eine Frage des Vertrauens. Regelmäßige, strenge Qualitätskontrollen sind eine Selbstverständlichkeit – auch unabhängige Prüfinstitute testen unsere Produkte regelmäßig.



Extra hohe SPANN-BETTÜCHER für diese Matratze finden Sie ab Seite 88!

22 QUALITÄTSPUNKTE

AIRKISS

BEZUG: Multifunktionsbezug „sleep safety“ mit innovativem Belüftungsband

KERN: Spezialschaum „Breeze“ in Kombination mit 3D-Luftpolster für einzigartigen Liegekomfort | Höhe: 14 cm

- BELÜFTUNG:** ★★★★★
- MATRATZENBEZUG:** ★★★★★
- MATRATZENKERN:** ★★★★★

- Allergiker
- Luftpolster
- Sicherheitstrittkanten
- 3D-comfort-pads
- Baby- & Kleinkindseite
- Bezug teilbar
- integrierter Nässeschutz

kein Sondermaß möglich





NATURGLÜCK

BEZUG: Bio-Baumwolle aus kontrolliert biologischem Anbau

KERN: Kokosmatratze kombiniert mit Naturlatex und mit atmungsaktivem Schafschurwollvlies ummantelt | Höhe: 9 cm

- BELÜFTUNG:** ★★☆☆☆
- MATRATZENBEZUG:** ★★☆☆☆
- MATRATZENKERN:** ★★★★★

- Allergiker
- Luftpolster
- Sicherheitstrittkanten
- 3D-comfort-pads
- Baby- & Kleinkindseite
- Bezug teilbar
- integrierter Nässeschutz



WERTVOLLE MOMENTE VOR DEM EINSCHLAFEN

Das Zubettbringen sollte immer als Ritual erfolgen. Durch einen täglich wiederkehrenden Vorgang entsteht beruhigende Vertrautheit, die viel zu einem gesunden, erholsamen Schlaf beiträgt. Das sehr persönlich gestaltbare Ritual verkürzt nicht nur die Zeit bis zum Einschlafen, sondern vertieft in ganz besonderer Weise die Beziehung zwischen Eltern und Kind. Dazu bieten sich verschiedene liebevolle Möglichkeiten an:

- ★ Schlaflied
- ★ Fingerspiel
- ★ Spieluhr
- ★ Babymassage
- ★ Babybad

Alle Babymatratzen erhalten Sie in den Größen 60 x 120 cm und 70 x 140 cm sowie im Sondermaß bis zu einer Größe von 75 x 160 cm.

POSITIVE WIRKUNG DER ZIRBE:

Zirbenholz ist durch die positive Wirkung auf das Wohlbefinden und die Gesundheit ein beliebtes Naturmaterial im Schlafbereich. Die Zirbe sorgt für einen rascheren und effizienteren Erholungsprozess im Schlaf, hält nachweislich Motten und Milben fern und verhindert Schimmelbildung.



- 1 FEUCHTIGKEITSAUFNAHME**
durch Schafwollvlies (veredelt mit Zirbenholzspäne) für gesundes Schlafklima
- 2 SICHERHEIT**
Trittkanten aus Zirbenholz für noch mehr Sicherheit
- 3 100 % NATUR**
die gesamte Matratze besteht aus 100 % natürlichen Materialien
- 4 TEMPERATURAUSGLEICHEND**
durch atmungsaktive Schafwollummantelung
- 5 PREMIUM-LIEGEKOMFORT**
feinster Naturlatex auf Baby- (Noppenstruktur) und Kleinkindseite
- 6 TOP-BELÜFTUNG**
durch vertikale Luftkanäle auf Baby- und Kleinkindseite

ZIRBENTRAUM

BEZUG: Bio-Baumwolle aus kontrolliert biologischem Anbau

KERN: Erste Babymatratze mit Zirbenholz für ein gesundes Schlafklima | Höhe: 10 cm

- BELÜFTUNG:** ★★★★★
- MATRATZENBEZUG:** ★★☆☆☆
- MATRATZENKERN:** ★★★★★

- Allergiker
- Luftpolster
- Sicherheitstrittkanten
- 3D-comfort-pads
- Baby- & Kleinkindseite
- Bezug teilbar
- integrierter Nässeschutz

kein Sondermaß möglich | nur im Maß 70 x 140 cm erhältlich





WARUM SOLL ICH EINE SPEZIELLE

KINDER- & JUGENDMATRATZE

KAUFEN, WENN ES AUCH ERWACHSENEN-MATRATZEN GIBT?



Die Wirbelsäule von Kindern ist noch nicht voll ausgewachsen und bedarf einer Kindermatratze, die nur dort nachgibt wo Druck ausgeübt wird. Die Knochen des Kindes wachsen im Gegensatz zu den Muskeln viel schneller, sodass eine ungeeignete Schlafunterlage der Wirbelsäulenentwicklung schaden kann. Dies wiederum kann Haltungsschäden, Rückenschmerzen und Verspannungen hervorrufen. Denn Gewicht und Größe von Kindern unterscheiden sich maßgeblich von Gewicht und Größe eines Erwachsenen.



Zwei Härtegrade speziell für Kinder und Jugendliche – soft und mittelfest. Wir empfehlen die Matratze bei einem Gewicht von ca. 35 Kilos von der soften auf die mittelfeste Seite zu drehen – für einen optimalen Liegekomfort.



Kuschelweiche TENCEL™ Bezüge vermindern das Schwitzen und sorgen für Trockenheit im Kinderbett.



Luftdurchlässige Materialien sorgen für ein angenehmes Schlafklima.



Kein Nässeschutz im Bezug.



KINDER- & JUGENDMATRATZEN

2 BIS 15 JAHRE (BZW. BIS 70 KG)

FÜR BETTEN IN DEN GRÖSSEN

80 X 160 CM*, 90 X 160 CM*, 90 X 190 CM,
90 X 200 CM, 100 X 200 CM, 120 X 200 CM,
140 X 200 CM

*nur bei ausgewählten Modellen verfügbar

KINDER- & JUGEND-MATRATZEN



Um CO₂ beim Transport einzusparen, werden unsere Jugendmatratzen gerollt geliefert. Im Video zeigen wir, was beim Auspacken zu beachten ist.



9 QUALITÄTSPUNKTE

PASTELLTRAUM

BEZUG: TENCEL™-Verbundstoff

KERN: Belüfteter Kaltschaum | Höhe: 12 cm

- BELÜFTUNG: ★★☆☆☆
- MATRATZENBEZUG: ★★★★★
- MATRATZENKERN: ★☆☆☆☆

- Allergiker
- 2 Härtegrade
- Luftpolster
- Bezug teilbar
- 3D-comfort-pads
- 7-Zonen-Schnitt



11 QUALITÄTSPUNKTE

UNIVERSUM

BEZUG: TENCEL™-Verbundstoff

KERN: Wellenkonturschnitt für guten Liegekomfort | Höhe: 14 cm

- BELÜFTUNG: ★★☆☆☆
- MATRATZENBEZUG: ★★★★★
- MATRATZENKERN: ★★☆☆☆

- Allergiker
- 2 Härtegrade
- Luftpolster
- Bezug teilbar
- 3D-comfort-pads
- 7-Zonen-Schnitt



13 QUALITÄTSPUNKTE

VOLLMOND

BEZUG: TENCEL™-Verbundstoff

KERN: Sehr guter Liegekomfort durch Würfelkonturschnitt | Höhe: 14 cm

- BELÜFTUNG: ★★☆☆☆
- MATRATZENBEZUG: ★★★★★
- MATRATZENKERN: ★★☆☆☆

- Allergiker
- 2 Härtegrade
- Luftpolster
- Bezug teilbar
- 3D-comfort-pads
- 7-Zonen-Schnitt



17 QUALITÄTSPUNKTE

SCHLUMMERLAND

BEZUG: TENCEL™-Verbundstoff mit seitlichem Belüftungsband

KERN: 3D-comfort-pads für sehr guten Liegekomfort | Höhe: 15 cm

- BELÜFTUNG: ★★★★★
- MATRATZENBEZUG: ★★★★★
- MATRATZENKERN: ★★★★★

- Allergiker
- 2 Härtegrade
- Luftpolster
- Bezug teilbar
- 3D-comfort-pads
- 7-Zonen-Schnitt



ZWEI HÄRTEGRADE

Um Kindern und Jugendlichen einen optimalen Liegekomfort zu gewährleisten, haben wir unsere Kinder- & Jugendmatratzen mit 2 verschiedenen Härtegraden entwickelt – soft und mittelfest. Wir empfehlen die Matratze bei einem Gewicht von ca. 35 Kilos von der soften auf die mittelfeste Seite zu drehen.

+ 35 KG

SOFT

MITTELFEST

Die Matratzen erhalten Sie in den Größen 90 x 190 cm | 90 x 200 cm | 100 x 200 cm | 120 x 200 cm | 140 x 200 cm sowie im Sondermaß bis zu einer Größe von 160 x 200 cm.



17
QUALITY GRADE
QUALITÄTSPUNKTE

WALDDUFT

BEZUG: TENCEL™-Verbundstoff mit seitlichem Belüftungsband

KERN: Einzigartiger Liegekomfort durch hochwertigen cellpur®-Schaum | Höhe: 15 cm

BELÜFTUNG: ★★★★★

MATRATZENBEZUG: ★★★★★

MATRATZENKERN: ★★★★★

- Allergiker
- 2 Härtegrade
- Luftpolster
- Bezug teilbar
- 3D-comfort-pads
- 7-Zonen-Schnitt



17
QUALITY GRADE
QUALITÄTSPUNKTE

OCTASMART XL

BEZUG: TENCEL™-Verbundstoff mit seitlichem Belüftungsband

KERN: Belüftete, freistehende 3D-comfort-pads für exzellenten Liegekomfort und Belüftung | Höhe: 15 cm

BELÜFTUNG: ★★★★★

MATRATZENBEZUG: ★★★★★

MATRATZENKERN: ★★★★★

- Allergiker
- 2 Härtegrade
- Luftpolster
- Bezug teilbar
- 3D-comfort-pads
- 7-Zonen-Schnitt



18
QUALITY GRADE
QUALITÄTSPUNKTE

ZIRBENDUFT

BEZUG: TENCEL™-Verbundstoff mit seitlichem Belüftungsband

KERN: Gesundes Schlafklima durch Zirbenspäne im hochwertigen emc® verde-Schaum | Höhe: 15 cm

BELÜFTUNG: ★★★★★

MATRATZENBEZUG: ★★★★★

MATRATZENKERN: ★★★★★

- Allergiker
- 2 Härtegrade
- Luftpolster
- Bezug teilbar
- 3D-comfort-pads
- 7-Zonen-Schnitt

kein Sondermaß möglich



BIS 90 KG

20
QUALITY GRADE
QUALITÄTSPUNKTE

MEERESBRISE

BEZUG: TENCEL™-Verbundstoff mit seitlichem Belüftungsband

KERN: Hervorragender Liegekomfort durch 7-Zonenchnitt und emc® sensitiv Schaum | Höhe: 15 cm

BELÜFTUNG: ★★★★★

MATRATZENBEZUG: ★★★★★

MATRATZENKERN: ★★★★★

- Allergiker
- 2 Härtegrade
- Luftpolster
- Bezug teilbar
- 3D-comfort-pads
- 7-Zonen-Schnitt

kein Sondermaß möglich



NATUR
QUALITY GRADE
QUALITÄTSPUNKTE

NATURSTERN

BEZUG: Bio-Baumwolle aus kontrolliert biologischem Anbau mit seitlichem Belüftungsband

KERN: Feinster Naturlatex auf beiden Liegeflächen kombiniert mit Kaltschaum | innovativer Sandwich-aufbau | horizontale und vertikale Belüftungskanäle | Noppenstruktur für angenehmen Liegekomfort | Höhe: 15 cm

BELÜFTUNG: ★★★★★

MATRATZENBEZUG: ★★★★★

MATRATZENKERN: ★★★★★

- 2 Härtegrade
- Bezug teilbar



Die Matratzen erhalten Sie in den Größen 90 x 190 cm | 90 x 200 cm | 100 x 200 cm | 120 x 200 cm | 140 x 200 cm.

HALLO ICH BIN ROSTI, DEIN MITWACHSENDER BETTEINSATZ.

*Freut mich, dass ich von nun an bei dir im
Kinderzimmer mit einziehen darf!*

Damit du von Anfang an auch
gut schläfst, habe ich ein paar
Tipps gesammelt:

SO VERWENDEST DU MICH RICHTIG:

Wenn du noch **unter 35 kg** wiegst, dann gehört die hellgraue Federleiste ans Kopfende, **ab 35 kg** kannst du mich dann drehen. So passe ich mich optimal an deine Bedürfnisse an. Du kannst sogar bis 120 kg auf mir liegen, also falls deine Eltern neidisch sind, dann kannst du mich auch weiterschicken. Ich brauche keine spezielle Pflege, freue mich aber, wenn du mich von Zeit zu Zeit mal mit einem feuchten Tuch vom Staub befreist.

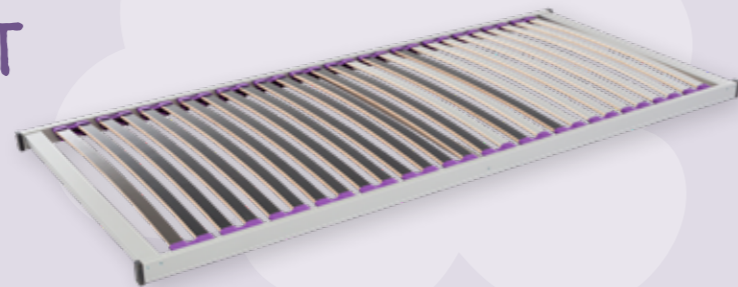

NOCH EIN KLEINES GEHEIMNIS:

Am liebsten liege ich unter einer Träumeland Jugendmatratze, wir verstehen uns nämlich blendend. Wenn du Fragen hast, dann melde dich doch gerne bei meinen Freunden im Träumeland. Sie können dir bestimmt weiterhelfen.



Teile deinen #aufinsträumeland – Moment. Folge uns auf Instagram **@traumeland** und teile deinen besonderen Moment mit deinem Lieblings-Träumeland-Produkt. Wir freuen uns immer, wenn wir viele schöne Bilder von unseren Produkten erhalten.

LAUFGITTER- MATRATZEN

UNTERSTÜTZEN DEIN BABY IN JEDER
POSITION: FÜR SICHERES LIEGEN,
SITZEN UND STEHEN.



BASIC

BEZUG: Oberseite: Baumwolle | Unterseite: Polyester-Spinn-Vlies

KERN: Softschaum | Höhe: 5 cm

MATRATZENGROSSEN*:

68 x 98 cm | 71 x 92 cm | 74 x 94 cm |
85 x 92 cm | 98 x 98 cm | 100,5 x 100,5 cm

* weitere Größen auf Anfrage erhältlich



PLAY & DREAM

BEZUG: Oberseite: Multifunktionsbezug „sleep safety“ mit integriertem Nässeschutz | Unterseite: Polyester

KERN: punktelastischer Kaltschaumkern mit vertikalen Luftkanälen für gute Belüftung | Höhe: 5 cm

MATRATZENGROSSEN*:

68 x 98 cm | 71 x 92 cm | 74 x 94 cm | 75 x 95 cm |
76 x 98 cm | 92 x 92 cm | 98 x 98 cm | 98 x 113 cm |
100,5 x 100,5 cm

* weitere Größen auf Anfrage erhältlich

Laufgittermatratzen erhalten Sie im Sondermaß bis zu einer Größe von 120 x 120 cm.

REISEBETT- MATRATZEN

VERPACKT IN PRAKTISCHER,
WIEDERVERWENDBARER TRÄGETASCHE



GOOD

BEZUG: Polyester

KERN: Softschaum | Höhe: 4 cm

✘ MATRATZENGROSSE: 60 x 120 cm



AIR

BEZUG: Oberseite: 3D-Luftpolsterauflage | Unterseite: Polyester | perfekte Belüftung durch 3D-Material

KERN: Softschaum mit vertikalen Luftkanälen | Höhe: 5 cm

✘ MATRATZENGROSSE: 60 x 120 cm

NÄSSESCHUTZ- AUFLAGEN

FÜR EINE TROCKENE NACHT

MOLTONAUFLAGE

Wasserdichte, saugfähige Betteinlage | nicht luft-durchlässig

MATERIAL: Molton aus Baumwolle mit innenliegen-der Nässeschutzsperre aus PU-Membran

✘ GRÖSSEN: 40 x 50 cm, 50 x 70 cm, 40 x 90 cm, 70 x 100 cm, 60 x 120 cm, 70 x 140 cm, 90 x 200 cm, 120 x 200 cm, 140 x 200 cm

AIRSAFE 3D

Wasserdichte Betteinlage kombiniert mit 3D-Luft-polsterauflage, welche die Luftzirkulation verbessert.

MATERIAL: Oberseite: 3D-Luftpolster | Unterseite: Molton aus Baumwolle mit innenliegender PU-Membran

✘ GRÖSSEN: 40 x 50 cm, 40 x 90 cm, 50 x 70 cm, 60 x 120 cm, 70 x 140 cm, 90 x 200 cm, 120 x 200 cm



AIRDRY

Wasserdichte Betteinlage kombiniert mit 3D-Luftpolsterauflage. Der Nässeschutz ist nur im mittleren Teil, dadurch entsteht im Kopf- und Fußbereich eine unvergleichbare Luft-durchlässigkeit

MATERIAL: Oberseite: 3D-Luftpolster | Unterseite mittig (nicht die gesamte Unterseite): Molton aus Baumwolle mit innenliegender PU-Membran

✘ GRÖSSEN: 60 x 120 cm, 70 x 140 cm

MATRATZEN- AUFLAGE

AIR

Zum Schutz und zur Schonung der Matratze | kein Nässeschutz

MATERIAL: 3D-Luftpolster

✘ GRÖSSEN: 40 x 90 cm, 60 x 120 cm, 70 x 140 cm, 90 x 200 cm

„HOME“ DAS ATMENDE NEST

GEBORGEN SCHLAFEN WIE IN MAMAS BAUCH

Bester Liegekomfort!
Hochwertige Matratze
zum Schutz der
Wirbelsäule

Ob im Gitterbett, als Einlage im Beistellbett oder einfach auf dem Sofa – mit dem Träumeland Nest „Home“ schläft Ihr Baby überall gleichbleibend sicher, bequem und vor allem ohne zu schwitzen.



Mobil
Ideal einsetzbar
für zu Hause
und für unterwegs

Füllung
Flaumfaserkügelchen

Ausklappbar
Perfekte Anpassung an Ihr Baby



0-12
MONATE

PREMIUM

Liegefläche: 80 cm

Nest mit hochwertigem Kaltschaum und doppelter Belüftung durch die Stanzung im Kern sowie seitlich durch die innovative Pilzform.

Das inkludierte 3D Abstandsgewirke auf der Matratze bietet zusätzliche Belüftung und Liegekomfort zum Schutz der Wirbelsäule.

Das Nest ist flexibel einsetzbar, durch die Möglichkeit zum Ausklappen und Verkleinern.

Ideal für das geborgene Gefühl von zu Hause auch für unterwegs. Die spezielle TENCEL™ Faser ist besonders hautfreundlich und vermeidet Schwitzen.

WEISS MIT
GRAUEN STERNEN



ANKER



STERNENTRAUM -
GELB



ZUHAUSE



BRUMMBRUMM

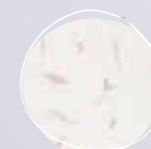

NATURLIEB - ROSA



0-9
MONATE

COMFORT

Liegefläche: 69 cm

Mehr Liegekomfort durch die hochwertige Softschaummatratze, schützt die Wirbelsäule perfekt und gibt dem Baby gleichzeitig ein geborgenes Gefühl.

Durch die Möglichkeit zum Ausklappen ist das Nest auch länger einsetzbar. Ideal für das geborgene Gefühl von zu Hause auch für unterwegs.

Das Nest ist angenehm kuschlig mit hochwertigem Jersey Baumwollstoff für ein angenehmes Gefühl auf der Haut.

NEU HEARTSOME



DESIGN:
UNIFARBEN



TWISTER - BEIGE



TWISTER - GRÜN



TWISTER - BLAU

FISCHE - MINT



DESIGN:
BEIGER BODEN



FISCHE - BRAUN



FISCHE - GOLD



MÄRCHENGOLD

WARUM SOLL MEIN KIND IN EINEM SCHLAFSACK SCHLAFEN?

Schlafsäcke sind die bessere Alternative zu Decken, denn die Verwendung von Babyschlafsäcken anstelle von herkömmlichen Babydecken reduziert das Risiko eines Wärmestaus oder Überdeckung Ihres Babys erheblich.



von
HEBAMMEN
empfohlen

VON HEBAMMEN EMPFOHLEN

Da niemand näher an werdenden Eltern ist als die Hebamme und uns deren Meinung besonders wichtig ist, haben wir mehr als 100 Hebammen zu unserem LIEBMICH Schlafsack befragt. Das Ergebnis: unser LIEBMICH Schlafsack wird von Hebammen weiterempfohlen!

WARUM PUCKEN?

Pucken gibt dem Baby in den Wochen nach der Geburt die vertraute Enge und Geborgenheit des Mutterleibs wieder. Der Puck-Schlafsack ist angenehm straff und wirkt beruhigend. Du bist dir unsicher wie fest du dein Baby pucken sollst? Dann ist der Puck-Schlafsack von Träumeland genau das Richtige für dich, denn die Form bzw. Enge ist bereits vorgegeben!



LIEBMICH
SCHLAFSACK
DER SCHLAFSACK DER ATMET

WAS MACHT DEN LIEBMICH SCHLAFSACK SO EINZIGARTIG?

Oberstoff: Baumwolle
Füllung: 30 % TENCEL™,
70 % Polyester
Innensack: Baumwolle

2.5
TOG

Die Maßeinheit „TOG“ zeigt den Wärmeleitwiderstand von Textilien und informiert, wie warm es Ihr Baby bei bestimmten Zimmertemperatur in einem Schlafsack hat. Je höher der TOG-Wert, desto wärmer hat es das Baby. Entsprechend dem angeführten TOG-Wert sollte dann die Schlafkleidung angepasst werden. Der TOG-Wert ist genormt und wird in speziellen Verfahren getestet.

Mehr Details zur richtigen Wahl gibt es auf Seite 50.

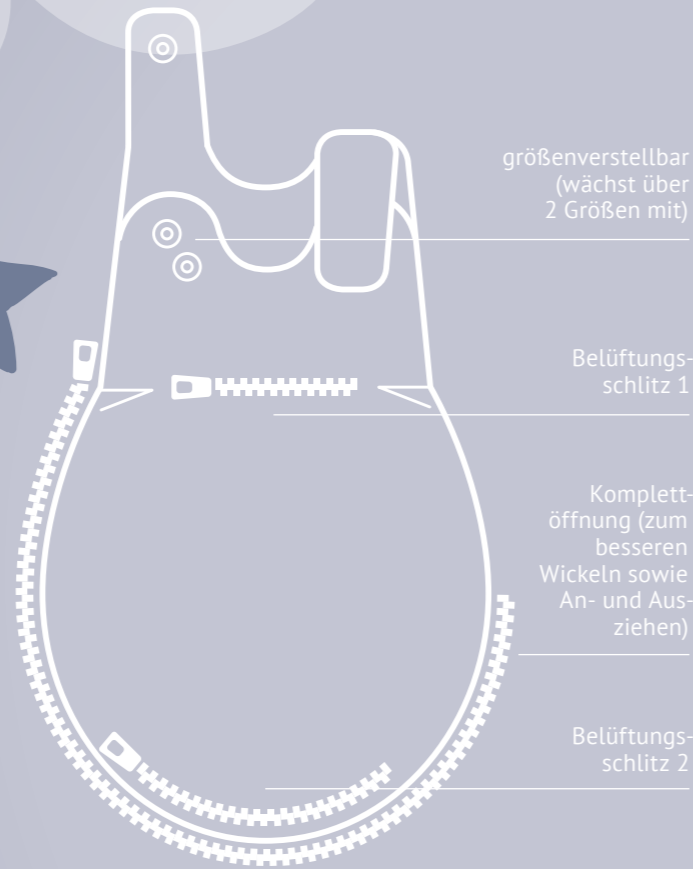

Doppelt regulierbare Belüftung
Die beiden Belüftungsschlitze am Schlafsack können durch Reißverschlüsse geöffnet werden und ermöglichen eine optimale Luftzufuhr je nach Bedarf. Somit wird einer Überwärmung des Babys entgegengewirkt.



**Antimon- und
schadstoffgeprüft**
Alle unsere Produkte sind mehrfach und unabhängig auf Antimon und Schadstoffe geprüft und nachweislich für den Einsatz im Babybett geeignet.



**Nachhaltig und gesund
schlafen durch Naturfaser**
Die innovative TENCEL™ Faser wird zu 100 % aus nachhaltigem Holz hergestellt, ist biologisch abbaubar und nimmt deutlich mehr Feuchtigkeit auf als Baumwolle.



TIPPS ZUR SCHLAFSACKAUSWAHL

WELCHE GRÖSSE IST DIE RICHTIGE?

ERHÄLTICHE GRÖSSEN

GRÖSSE DES SCHLAFSACKS	KÖRPERGRÖSSE DES BABYS (CM)	ALTER DES BABYS (MONATE)	BABY-SCHLAFSACK	SET BABY-SCHLAFSACK MIT 2 INNENSÄCKEN	SET BABY-SCHLAFSACK MIT 1 INNENSACK
44	< 50 cm	Frühen/Neugeborenes	★		★
50/56	50-56	0 bis 2	★	★	
56/62	56-62	2 bis 3	★	★	
♥ 62/68	62-68	3 bis 6	★	★	
68/74	68-75	6 bis 11	★	★	
80/86	75-85	11 bis 20	★	★	
☀ 104	97-105	3 bis 4 Jahre	★		
☀ 110	105-112	4 bis 5 Jahre	★		



MIT TOG WERTEN ZUM OPTIMALEN SCHLAFKLIMA

♥ + ☀ Größen nur in gekennzeichneten Designs erhältlich.

Generell gilt: Ihr Baby muss aus dem passenden Schlafsack herauswachsen. Wächst Ihr Baby in den Schlafsack hinein, dann ist dieser zu groß!

WELCHE KLEIDUNG KANN MEIN BABY IM SCHLAFSACK TRAGEN?

Man kann hier keine generellen Aussagen geben, denn Schlafsäcke sind unterschiedlich warm. Man darf sich hier nicht von der Dicke des Schlafsackmaterials täuschen lassen.

RAUM-TEMPERATUR	INNEN-SACK (0,5 TOG)	AUSSEN-SACK (2,5 TOG)	SET (Innen- & Außensack)	SOMMER (0,5 TOG, 1,0 TOG)	LIGHT TO GO (0,5 TOG)	SCHLAFSACK TO GO (2,5 TOG)
24 °C +	+			+	+	
22-24 °C	+			+	+	
20-22 °C		+				+
18-20 °C		+	+			+
16-18 °C			+			
< 16 °C			+			

1 TOG = 0,1 m²/K/W



*auch in 62/68 & 104/110 erhältlich



♥ MÄRCHENGOLD



♥ BRUMMBRUMM



♥ DINOLINO



♥ STERNCHEN · GRAU



PÜNKTCHEN · MINT



PÜNKTCHEN · GRAU



HERZ · ROSA



WELLENMEER



♥ KAKTUSLIEBE



STERNENTRAUM · BLAU



STERNENTRAUM · GELB



WOLKE · MINT



BLUMIG



KUSCHELHASE



KLEINER BÄR



WOLKE · GRAU



PUNKTE · ROSA



PUNKTE · BLAU



TROPFEN · SCHWARZ



♥ ZUHAUSE



♥ DSCHUNGEL



TROPFEN · OZEANBLAU



SCHMUSEKATZE



SOMMER-SCHLAFSACK LIEBMICH

0.5 TOG

Mit Kratzschutz

Ohne optische Aufheller

Mittiger Sicherheits-Reißverschluss

Belüftungsschlitz

BAUMWOLLMUSSELIN

MATERIAL:
100 % Baumwollmusselin

Preis-Leistungs-Sieger
SEHR GUT
Träumeland Liebmich
Vergleich.org

GRÖSSEN: 60, 70, 90, 110



APRIKOSE BEIGE BRAUN HELLBLAU SENFGELB



NEU **NEU** **NEU** **NEU**

FARFALLE KIKERIKI WALDTIERE SWEET HOME

MUSCHELN NATURLIEB · GRÜN NATURLIEB · ROSA

BLUMIG STERNCHEN · GRAU KLEINER BÄR KAKTUSLIEBE

BAUMWOLLE

MATERIAL:
100 % Baumwolle

GRÖSSEN: 60, 70, 90, 110



NEU

BRUMMBRUMM

WEISS MIT GRAUEN STERNCHEN

ANKER

SOMMERFRISCHE



TENCEL™

MATERIAL:
70 % TENCEL™,
30 % Baumwolle

NATURFASER TENCEL™ vermeidet Schwitzen und sorgt für ein trockenes Schlafklima.

GRÖSSEN: 60, 70, 90, 110



INNENSCHLAFSACK

GRÖSSEN: 44, 50, 56, 62, 68, 74, 80, 86

- ohne optische Aufheller
- ohne Bänder für mehr Sicherheit
- Herz-Stick

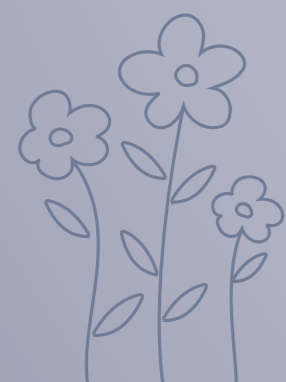

LIEBMICH SCHLAFSACK

AUS KONTROLLIERT BIOLOGISCHEN ANBAU

Kuschelweich schlafen mit unseren GOTS zertifizierten LIEBMICH Schlafsäcken. Die verwendeten Naturfasern sorgen für ein perfektes Schlafklima. Durch die regulierbare Belüftung wird ein Wärmestau im Babybett vermieden.

Die Baumwolle, die für die Herstellung verwendet wird, ist nach GOTS Standards zertifiziert. Der Global Organic Textile Standard wurde von international angesehenen Organisationen gegründet. Ziel ist es, weltweit anerkannte Richtlinien zu schaffen, die eine nachhaltige Herstellung von Textilien gewährleisten. Bei der GOTS Zertifizierung wird die gesamte Herstellungskette kontrolliert und zertifiziert. Angefangen von der Gewinnung der Rohstoffe über eine umwelt- und sozialverantwortliche Fertigung bietet die GOTS Zertifizierung eine transparente Kennzeichnung für eine glaubhafte Qualitätssicherung.



BAUMWOLLE

MATERIAL:
100 % Baumwolle aus kontrolliert biologischem Anbau

GRÖSSEN: 60, 70, 90, 110



INNENSCHLAFSACK

GRÖSSEN: 50, 56, 62, 68, 74, 80, 86

- garantiert schadstoffgeprüft
- ohne optische Aufheller
- ohne Bänder für mehr Sicherheit
- Baumwolle aus kontrolliert biologischem Anbau
- viel Strampelfreiheit
- mit Rundumreißverschluss zum einfachen Wickeln

1.0 TOG

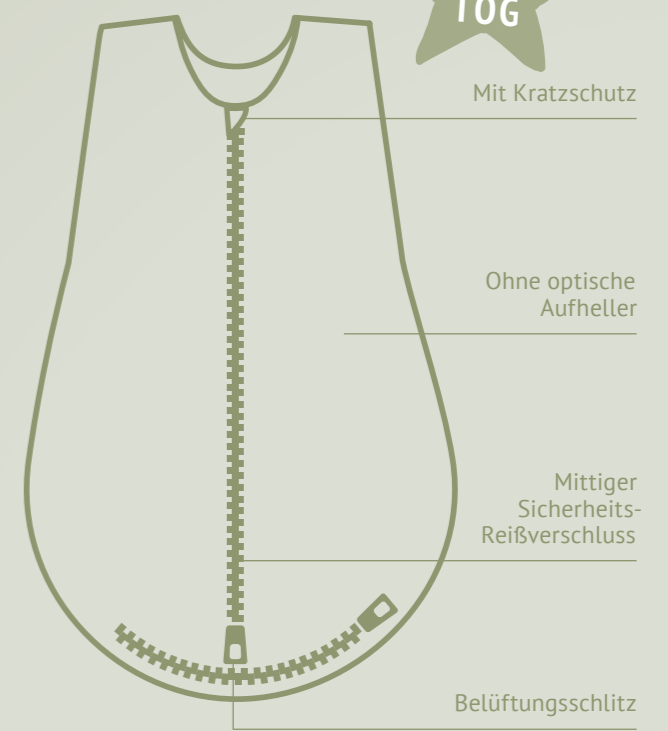

ORGANIC CERTIFIED BY ECOCERT GREENLIFE LICENCE NO. 247408 TRÄUMELAND



BLÄTTER · MINT



BLÄTTER · BEIGE



BLÄTTER · ROSA

PUCK-SCHLAFSACK „AIR“

FÜR DAS VERTRAUTE GEFÜHL WIE IM MUTTERLEIB

Material: Baumwolle

ALTER: 0-3 Monate

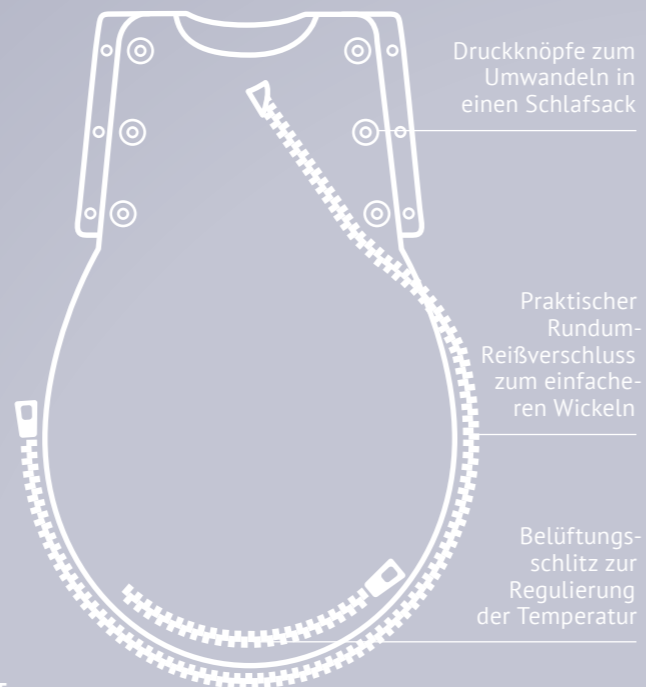

Druckknöpfe zum Umwandeln in einen Schlafsack

Praktischer Rundum-Reißverschluss zum einfachen Wickeln

Belüftungsschlitz zur Regulierung der Temperatur

GRAU MELIERT

BLAU MELIERT



SCHLAFSACK TO GO

Mit Kratzschutz

Mittiger Sicherheits-Reißverschluss

Belüftungsschlitz 1

Belüftungsschlitz 2

Sicheres Gehen und Bewegungsfreiheit beim Schlafen

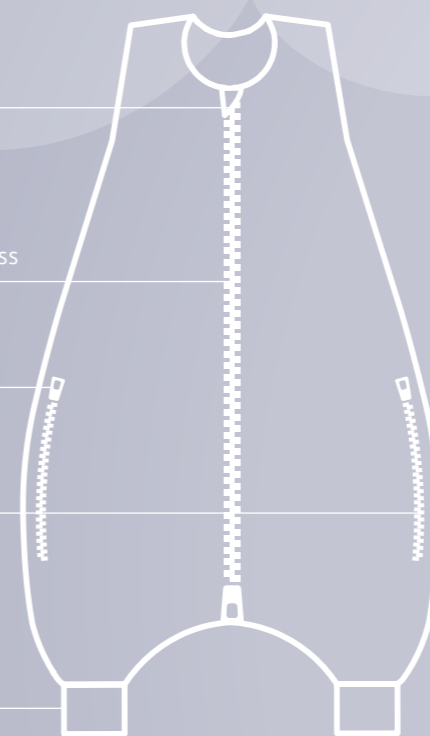

2.5 TOG

Hinweise zur richtigen Größenwahl sowie Tipps welche Kleidung Ihr Baby unter dem Schlafsack „TO GO“ tragen soll, finden Sie auf Seite 50 im Katalog.

Oberstoff: Baumwolle
Füllung: 30 % TENCEL™, 70 % Polyester

GRÖSSEN: 80, 92, 104, 110

KLEINER BÄR



STERNENTRAUM - GELB

STERNENTRAUM - BLAU

KAKTUSLIEBE



SCHLAFSACK LIGHT TO GO

0.5
TOG

GRÖSSEN: 80, 92, 104, 110



TENCEL™

MATERIAL:
70 % TENCEL™,
30 % Baumwolle



BRUMMBRUMM



SOMMERFRISCHE



KIKERIKI



WALDTIERE



SWEET HOME



BAUM-
WOLLE

MATERIAL:
100 % Baum-
wolle



STERNCHEN -
GRAU



DINOLINO



KAKTUSLIEBE

FÜR GESUNDEN UND SICHEREN BABYSCHLAF MÖGLICHST OFT DIE SEITEN WECHSELN

Seit rund 20 Jahren arbeitet Maria Heinzl als Kinderphysiotherapeutin und behandelt immer wieder Babys mit verformten Köpfchen oder einseitiger Körperhaltung.

» Frau Heinzl, wie entstehen Fehllagerungen und Verformungen bei Säuglingen?

Viele verformte Schädel entstehen schon während der Schwangerschaft wegen der beengten Lage (etwa bei einem zu engen Becken der Mutter) oder durch verstärkten Druck bei der Geburt (zum Beispiel Sauglockengeburt). Später entstehen solche Verformungen durch die einseitige Lagerung von Säuglingen. Dass in jüngster Zeit die Babys vor allem auf dem Rücken schlafen, weil das die Gefahr des plötzlichen Kindstods verringert, führt vermehrt zu Abflachungen auf dem Hinterkopf.

» Was sind die Folgen?

Ein verformter Kopf ist nicht nur kosmetisch auffällig, sondern wirkt sich auf die ganze Körperhaltung, Motorik und Wahrnehmung des Säuglings aus. Bei einem abgeflachten oder seitlich verformten Schädel rollt der Kopf immer auf die flache Stelle. Das bringt oft motorische Probleme mit sich. Den Babys fällt das Umdrehen schwer und immer wieder sind sie entwicklungsverzögert. Weitere Folgen sind auch Asymmetrien der Wirbelsäule und erhöhte Spannungen etwa im oberen Kopfgelenk und der Kiefermuskulatur. Betroffene Babys sind oft sehr unruhig oder gelten als Schreikinder.

» Wie lässt sich das behandeln?

Bei Babys mit Schädelverformungen geht es darum, den Druck von der verformten Stelle zu nehmen, nicht nur in der Praxis, sondern auch in der täglichen Anwendung zu Hause. Früher musste ich bei den Hilfsmitteln improvisieren, mich zum Beispiel mit Handtüchern behelfen, etwa um die Seitenlage zu unterstützen. Dafür nehme ich jetzt das Seitenlagerungsset der neuen Care-Linie. Das CAREFOR-Kissen empfehle ich bei Kindern mit verformtem Kopf. Mit dem Kissen lässt sich gezielt der Druck von der ver-

formten Stelle nehmen. Das war bisher nicht möglich.

» Was raten Sie Eltern, wie können sie vorbeugen?

Sie sollten von Anfang an schauen, dass sie tagsüber die Kinder umlagern, immer wieder auf die andere Seite drehen, sie aber auch nicht dauernd auf einer Seite tragen. Gut ist, auch die Position der Wiege öfter zu ändern, damit sich das Baby nicht immer in eine Richtung zur Lichtquelle oder zum Lärm der spielenden Geschwister dreht.

» Und in welchen Fällen brauchen Kinder Unterstützung?

Die Care-Linie dient auch zur Prävention: Da Säuglinge während der Nacht auf dem Rücken schlafen sollen, beugt das CAREFOR Kissen einer Verformung des Kopfes vor. Schläft ein Säugling gerne auf der Seite, verhindert das Seitenlagerungsset, dass es auf den Bauch rollt. Ganz wichtig war mir, dass die Produkte die motorischen und sensorischen Fähigkeiten anregen: Die Bauchlage zum Beispiel, eine wichtige Voraussetzung für das Krabbeln, mögen viele Säuglinge nicht – das Keilkissen macht es ihnen leichter. Der Hit ist übrigens das Kuschelnest, gerade für die ganz Kleinen: Es passt perfekt und stabilisiert die Körperlage. Deshalb empfehle ich das Kuschelnest gerne auch bei Schreikindern.



Kinderphysiotherapeutin Maria Heinzl mit 20-jähriger Erfahrung im Schwerpunkt Entwicklungsförderung von Säuglingen



TRÄUMELAND CARE

MIT EXPERTEN ENTWICKELTE PRODUKTE
ZUR OPTIMALEN LAGERUNG IHRES BABYS UND ZUR FÖRDERUNG DER
GESUNDEN MOTORISCHEN ENTWICKLUNG

KEILKISSEN VISKO

SPEZIALBABYKISSEN FÜR OPTIMALES HOCHLAGERN VOR ALLEM BEI ERKÄLTUNG UND FÜR SPUCKKINDER



0-8
MONATE

3D-Air-Auflage für unvergleichbare Luftdurchlässigkeit

BEZUG: integrierte 3D-Air-Auflage für unvergleichbare Luftdurchlässigkeit, abnehmbar, waschbar

FÜLLUNG: Viskoelastischer Schaum für optimale Körperanpassung

GRÖSSE: 32 x 40 x 6 cm

KEILKISSEN MAXI

SPEZIALBABYKISSEN FÜR OPTIMALES HOCHLAGERN VOR ALLEM BEI ERKÄLTUNG UND FÜR SPUCKKINDER



6-18
MONATE

Atmungsaktiv durch vertikale Luftkanäle

BEZUG: Polyester, abnehmbar, waschbar

FÜLLUNG: hochwertiger Kaltschaum mit vertikalen Luftkanälen

GRÖSSE: 55 x 35 x 7 cm

CAREFOR ENTWICKLUNGSKISSEN

SPEZIALBABYKISSEN ZUR PRÄVENTION UND ABHILFE VON KOPFVERFORMUNG

Einzigartiges 2-Kammersystem zur optimalen Anpassung an den Babykopf. Zur Prävention von Verformungen und Abhilfe von bereits aufgetretenen Verformungen. Inklusive abnehmbarem und waschbarem Bezug.

KISSEN: aus atmungsaktivem 3D-Luftpolstermaterial, verhindert Schwitzen im Nacken- und Hinterkopfbereich

INNEN: Polyester-Flaumfaserkügelchen

BEZUG: TENCEL™-Elasthan, abnehmbar und waschbar

GRÖSSEN: mini: 22 x 25 cm
midi: 25 x 28 cm
maxi: 28 x 32 cm



6-18
MONATE
MAXI



2-8
MONATE
MIDI



0-4
MONATE
MINI



NORMAL
NORMAL
ENTWICKELTER KOPF

Kissen ohne Herausnehmen von Kisseninhalt zur Prävention verwenden.



BRACHYCEPHALY
FLACH
ENTWICKELTER KOPF

Kissen ohne Herausnehmen von Kisseninhalt zur Prävention verwenden. Baby's Köpfchen passt sich an die Mulde an.



PLAGIOCEPHALY
SCHIEF-
KOPF

Etwas Kisseninhalt an der Stelle wo der Kopf vorgewölbt ist herausnehmen.



KUSCHELNEST
 ZUR BESSEREN
 KÖRPERWAHRNEHMUNG
 UND MOTORISCHEN
 ENTWICKLUNGSFÖRDERUNG



BEZUG: Baumwoll-Jersey
FÜLLUNG: Polyester-Flaumfaserkügelchen
LÄNGE: 170 cm

BABYKOPFKISSEN WOLKE
 ANSCHMIEGSAMES WOHLFÜHLKISSEN

BEZUG: Multifunktionsbezug „sleep safety“
FÜLLUNG: Visco-elastischer Waterlily-Naturschaum
 kombiniert mit 3D-Luftpolsterauflage, mit vertikalen
 Luftkanälen
GRÖSSEN: 40 x 25 x 3 cm | 40 x 60 x 3 cm



**KUSCHELWEICHE
 BEZÜGE**
 FÜR CAREFOR
 ENTWICKLUNGSKISSEN
 UND BABYKOPFKISSEN WOLKE

MATERIAL: 97 % TENCEL™, 3 % Elasthan,
 mit Hotelverschluss
FARBIG (Größe: 40 x 25 cm)
WEISS (Größen: 22 x 25 cm, 25 x 28 cm,
 28 x 32 cm, 40 x 25 cm, 40 x 60 cm)



**SEITENLAGERUNGS-
 KISSEN**

HÄLT IHR BABY IN SEITENLAGE STABIL.
 SPÄTER IDEAL ALS SCHLAF- UND
 REISEKISSEN VERWENDBAR.

LÄNGE: 98 cm
BEZUG: Baumwolle
INNENBEZUG: Baumwolle
FÜLLUNG: feine, geräuscharme EPS-Kügelchen



**SEITEN-
 LAGERUNGSSET**

ZUR OPTIMALEN UND
 SICHEREN STABILISIERUNG
 IN SEITENLAGE

ROLLEN: Bezug (Polyester), Innen (Softschaum)
UNTERLAGE: Polyester
GRÖSSE: Unterlage 20 x 40 cm |
 Höhe Rollen 8 & 6 cm
 3-teiliges Set



WELCHE EINZIEHDECKE IST DIE RICHTIGE FÜR MEIN BABY?

Bei der Vielzahl an Einziehdecken fällt die Entscheidung nicht leicht. Für die Auswahl der passenden Decke können in erster Linie Wärmepunkte, TOG-Wert sowie das Material von Bezug und Füllung betrachtet werden.

Material:

Decken aus TENCEL™ sind für das hervorragende Feuchtigkeitsmanagement bekannt, Baumwolldecken sprechen für die gute Luftzirkulation, Daunendecken sind luftig & leicht und Spezialfaserdecken sehr pflegeleicht.

TOG-Wert:

Je größer der TOG-Wert einer Baby-Decke ist, desto wärmer hat es dein Baby darin.



WELCHE DECKENGRÖSSE IST DIE RICHTIGE FÜR MEIN BABY?

Solange Ihr Baby in der Wiege oder im Stubenkorb schläft, können Sie eine Decke der Größe 80 x 80 cm verwenden. Schläft Ihr Baby schon in einem Gitterbett, ist die Größe 100 x 135 cm richtig. Für das Jugendbett empfehlen wir die Größen 140 x 200 (AT) und 135 x 200 (DE).

Tipp: Niemals Babydecke und Babyschlafsack gemeinsam verwenden. Das ist zu warm und kann zu gefährlicher Überhitzung führen.



DECKEN & KISSEN

IN UNTERSCHIEDLICHEN
MATERIALIEN FÜR
JEDE JAHRESZEIT

DECKEN & KISSEN

KUSCHELN IM TRÄUMELAND-
VERWÖHNEN SIE IHR BABY MIT
KUSCHELWEICHEN EINZIEHDECKEN

TENCEL™

Die innovative TENCEL™ Naturfaser nimmt deutlich mehr Feuchtigkeit auf als Baumwolle und sorgt dadurch für ein noch trockeneres und gesünderes Schlafklima.

	BEZUG	FÜLLUNG	GRÖSSE DECKEN	GRÖSSE KISSEN	TOG-WERT
LUNA	100 % TENCEL™ Fein Satin	90 % TENCEL™ 10 % Kapok	100 x 135 cm 80 x 80 cm	40 x 60 cm nachfüllbar	5
SOLE	100 % Baumwolle mit Aloe Vera-Veredelung	90 % TENCEL™ 10 % Kapok	100 x 135 cm 80 x 80 cm	40 x 60 cm 35 x 40 cm	5
TAU*	100 % TENCEL™ Fein Satin	80 % TENCEL™ 20 % Polyester	100 x 135 cm 80 x 80 cm	40 x 60 cm nachfüllbar	3,5
MOOS	100 % Baumwolle mit Aloe Vera-Veredelung	80 % TENCEL™ 20 % Polyester	100 x 135 cm	40 x 60 cm	6
TENCEL™* Set (Decke + Kissen)	100 % TENCEL™	75 % TENCEL™ 25 % Polyester	140 x 200 cm (Set mit Kissen 70 x 90 cm)** AT 135 x 200 cm (Set mit Kissen 80 x 80 cm)** DE 100 x 135 cm (Set mit Kissen 40 x 60 cm) 80 x 80 cm (Set mit Kissen 35 x 40 cm)		3,5
TENCEL™	100 % TENCEL™	75 % TENCEL™ 25 % Polyester	140 x 200 cm (AT) 135 x 200 cm (DE)	X	3,5
MARE*	55 % TENCEL™ 45 % Baumwolle	80 % Polyester 20 % TENCEL™	100 x 135 cm	X	2
TRAUM-DUO**	100 % feiner Baumwollsatin	50 % TENCEL™ 50 % Polyester	140 x 200 cm	X	5

*gemäß DIN EN 16779

****AUCH IN
JUGENDGRÖSSE
ERHÄLTICH**

Die Maßeinheit „TOG“ zeigt den Wärmeleitwiderstand von Textilien und informiert, wie warm es Ihr Baby bei bestimmten Zimmertemperaturen mit einer Decke hat. Je höher der TOG-Wert, desto wärmer hat es das Baby. Der TOG-Wert ist genormt und wird in speziellen Verfahren getestet.

NATUR

Aus 100 % KBA Baumwolle. Diese Baumwolle ist 100 % natürlich, feuchtigkeitsregulierend, antiallergisch und äußerst hautfreundlich. Wärme wird effektiv übertragen: Die Decke kühlt im Sommer und wärmt im Winter. KBA steht für kontrolliert biologischer Anbau. Dabei verzichtet man vollkommen auf Kunstdünger, Pestizide und Entlaubungsmittel.

	BEZUG	FÜLLUNG	GRÖSSE DECKEN	GRÖSSE KISSEN	TOG-WERT
NATUR-WEICH*	100 % organische Baumwolle	100 % organische Baumwolle	100 x 135 cm 80 x 80 cm	40 x 60 cm 35 x 40 cm	3,5

DAUNEN

Die Daunendecken mit weißen neuen Daunen und Federn, der Klasse I, welche nicht von lebenden Tieren gewonnen werden, überzeugen durch die luftdurchlässige, temperaturregulierende und feuchtigkeitsregulierende Wirkung. Sie sind wunderbar luftig & leicht.

	BEZUG	FÜLLUNG	GRÖSSE DECKEN	GRÖSSE KISSEN	TOG-WERT
DAUNEN-TRAUM	100 % Baumwolle	90 % Daunen 10 % Federn	100 x 135 cm 80 x 80 cm	40 x 60 cm 35 x 40 cm	7
DAUNEN-LEICHT*	100 % feins- ter Baumwoll- batist	100 % Daunen	100 x 135 cm 80 x 80 cm	X	4
ARIOSO*	100 % Baumwolle	90 % Daunen 10 % Federn	100 x 135 cm 80 x 80 cm	X	4

*gemäß DIN EN 16779

SPEZIALFASERN

Spezialfasern sind leicht und angenehm auf Babys Haut. Für beste Klimaregulierung und optimalen Feuchtigkeitstransport. Darüber hinaus zeichnen sie sich durch Atmungsaktivität und Langlebigkeit aus.

	BEZUG	FÜLLUNG	GRÖSSE DECKE & KISSEN	TOG-WERT
MÄRCHEN-WEICH Set (Decke + Kissen)	100 % Microfaser	100 % 4-Loch High-Tech Hohlfaser	140 x 200 cm** AT (Set mit Kissen 70 x 90 cm) 135 x 200 cm** DE (Set mit Kissen 80 x 80 cm) 100 x 135 cm (Set mit Kissen 40 x 60 cm) 80 x 80 cm (Set mit Kissen 35 x 40 cm)	5,5
MÄRCHEN-WEICH	100 % Microfaser	100 % 4-Loch High-Tech Hohlfaser	140 x 200 cm (AT) 135 x 200 cm (DE)	5,5

****AUCH IN
JUGENDGRÖSSE
ERHÄLTICH**



NUR DAS BESTE

Geprüfte Qualität steht bei uns an oberster Stelle, weshalb alle unsere Daunendecken mit dem Downpass ausgezeichnet sind.

DER DOWNPASS-STANDARD GARANTIERT:

- ★ 100 % Rückverfolgbarkeit ab Hof
- ★ Kontrollierte Tierhaltung (kein Lebendrupf | keine Käfighaltung | keine Stopfleberproduktion)



KINDERKISSEN

ZUR SPEZIELLEN
UNTERSTÜTZUNG DER
HALSWIRBELSÄULE

JETZT MITWACHSEND
durch ein herausnehmbares
Schaumstoffteil

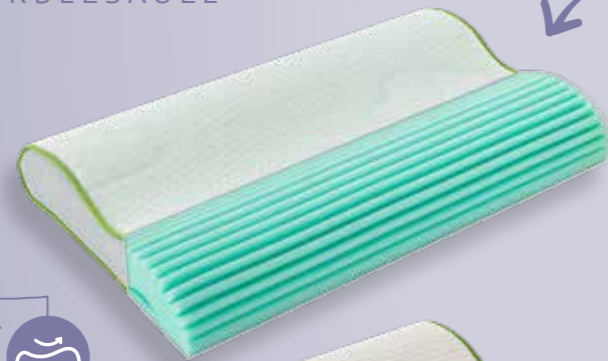

BASIC

BEZUG: TENCEL™ -Polyesterbezug mit
seitlich luftdurchlässigem Material

KERN: feiner Softschaum

✂ **GRÖSSE:** 57 x 34 x 9 cm



PREMIUM

BEZUG: Seidenweicher TENCEL™ -Polyester-
bezug kombiniert mit feinem Abstands-
gewirke und seitlich luftdurchlässigem
Material für noch mehr Luftdurchlässigkeit

KERN: hochwertiger, atmungsaktiver Kalt-
schaum

✂ **GRÖSSE:** 57 x 34 x 9 cm

PREMIUM VORTEIL
gleichmäßige Druck-
verteilung dank
Kaltschaum



VORTEILE



MITWACHSEND >>
2 unterschiedliche
Höhen



ATMUNGSAKTIV >>
horizontale
Belüftungskanäle



**OPTIMALER
SCHLAFKOMFORT >>**
Halswirbelsäule wird optimal gestützt

SABBIA

weiches Kinderkissen zum Reinkuscheln: beson-
ders atmungsaktiv durch ein seitliches Belüf-
tungsband. Die innovative TENCEL™ Naturfaser
nimmt deutlich mehr Feuchtigkeit auf

BEZUG: 100 % TENCEL™ | Feinsatin

FÜLLUNG: 70 % TENCEL™, 30 % Polyester

SABBIA

✂ **GRÖSSE:** 40 x 60 x 8 cm

SABBIA MAXI

✂ **GRÖSSE:** 40 x 80 x 8 cm

★ TIPP

Kissenbezug Sternentraum
40 x 60 cm ist auch einzeln
erhältlich und passt perfekt
für die Kinderkissen!
(außer Sabbia Maxi)





UNSERE
BETTWÄSCHE
BESTEHT AUS
FEINSTEM
BAUMWOLLSATIN,
IST KUSCHELWEICH
UND HOCHWERTIG
VERARBEITET

**TEXTILIEN &
ZUBEHÖR**
FÜR EINE TRAUMHAFTE
SCHLAFUMGEBUNG



BABY- UND JUGEND-BETTWÄSCHE

FÜR EINEN KUSCHELIGEN SCHLAFPLATZ IHRES KINDES.

BETTWÄSCHE

Zweiteiliges Set aus feinsten, weicher Baumwolle

Material: 100 % Baumwolle

Babygrößen: 100 x 135 cm + 40 x 60 cm
80 x 80 cm + 35 x 40 cm

Jugendgrößen: 140 x 200 cm + 70 x 90 cm AT
135 x 200 cm + 80 x 80 cm DE

HIMMEL

Für alle gängigen Himmelstangen passend

Material: Polyester-Baumwolle

NESTCHEN

Mit Bindefäden ganz einfach an den Gitterstäben zu befestigen, passend für Gitterbetten 60 x 120 bzw. 70 x 140 cm, Länge: 182 cm

Material: Baumwolle + Polyestervlies



IN PRAKTISCHER
TURNBEUTEL-
VERPACKUNG

KIKERIKI



WALDTIERE



ZUHAUSE



SOMMERGRÜN



Ein Bettset beinhaltet einen Himmel, ein Nestchen, einen Bettwäsche-Deckenbezug (100 x 135 cm) und einen Kissenbezug (40 x 60 cm).

DINOLINO



NEU: JETZT AUCH IN JUGENDGRÖSSE ERHÄLTlich

MÄRCHENGOLD



KLEINE FARM



AUCH IN JUGENDGRÖSSE ERHÄLTlich

SCHMUSEKATZE



KUSCHELHASE



KLEINER BÄR



STERNENTRAUM · GELB



DSCHUNGEL*



KRONE · ROSA



KAKTUSLIEBE



Ein Bettset beinhaltet einen Himmel, ein Nestchen, einen Bettwäsche-Deckenbezug (100 x 135 cm) und einen Kissenbezug (40 x 60 cm).

*nicht als Set erhältlich

BETTWÄSCHE AUS BAUM- WOLLMUSSELIN

BETTWÄSCHE

100 % Baumwolle aus kontrolliert biologischem Anbau

Material: 100 % Baumwolle

Babygrößen: 100 x 135 cm + 40 x 60 cm

Jugendgrößen: 140 x 200 cm + 70 x 90 cm AT
135 x 200 cm + 80 x 80 cm DE



Die Baumwolle, die für die Herstellung verwendet wird, ist nach GOTS Standards zertifiziert. Der Global Organic Textile Standard wurde von international angesehenen Organisationen gegründet. Ziel ist es, weltweit anerkannte Richtlinien zu schaffen, die eine nachhaltige Herstellung von Textilien gewährleisten. Bei der GOTS Zertifizierung wird die gesamte Herstellungskette kontrolliert und zertifiziert. Angefangen von der Gewinnung der Rohstoffe über eine umwelt- und sozialverantwortliche Fertigung bietet die GOTS Zertifizierung eine transparente Kennzeichnung für eine glaubhafte Qualitätssicherung.



ORGANIC
CERTIFIED BY ECOCERT GREENLIFE
LICENCE NO. 247408 TRÄUMELAND



BETTSCHLANGE

ZUM SCHUTZ VOR GITTER-
STÄBEN | PASST FÜR JEDE
BETTCHENFORM



BETTSCHLANGE XL

Länge: 180 cm | XL: 140 cm

Bezug: Baumwolle

Füllung: Polyester-Flaumfaserkügelchen

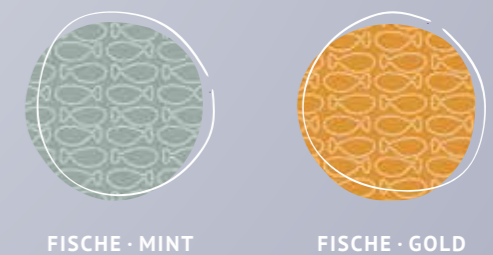



STILLKISSEN

SORGT FÜR EINE BEQUEME SCHWANGERSCHAFT UND ENTSPANNUNG BEIM STILLEN

BAUMWOLLE

LÄNGE: 190 cm
BEZUG: Baumwolle
FÜLLUNG: feine, geräuscharme EPS-Kügelchen

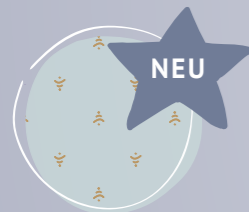
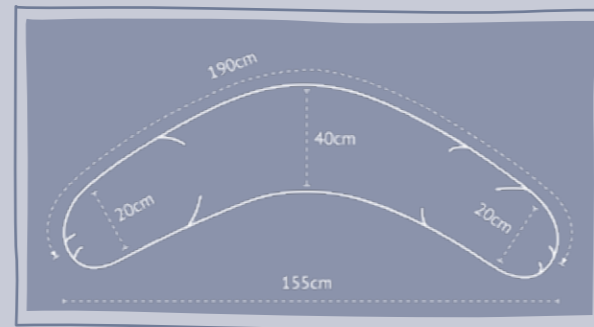

TWISTER · BLAU

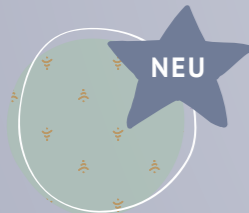

TWISTER · GRÜN



KLEINER BÄR

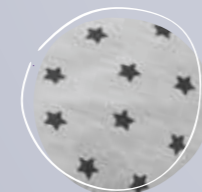

STERNENTRAUM · GRAU

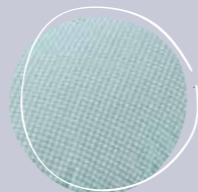

GEO · TÜRKIS

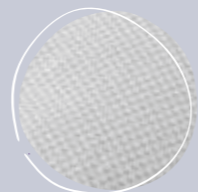

GEO · GRAU



GRAUE VÖGEL

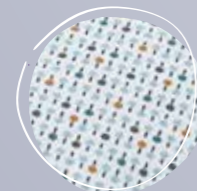

GEO · MIX



GRAUE STERNE



GRAU



KRONE · ROSA

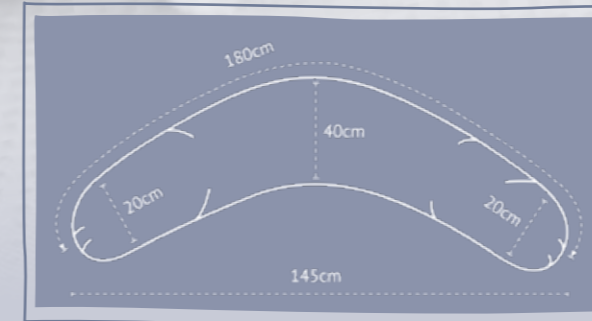

STILLKISSEN ELASTISCH



Die elastischen Stillkissen sind durch den Anteil von Elasthan dehnbarer und anschmiegsamer.

LÄNGE: 180 cm
BEZUG: Baumwoll-Jersey
FÜLLUNG: feine, geräuscharme EPS-Kügelchen

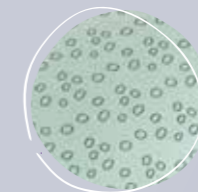
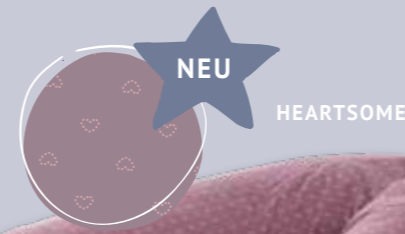

KREISE · MINT

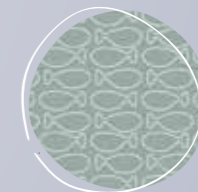

FISCHE · MINT

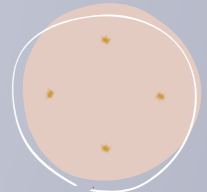

MÄRCHENGOLD

SCHWANGERSCHAFT



STILLEN



KUSCHELN

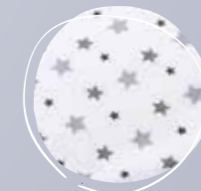

WEISS MIT GRAUEN STERNEN

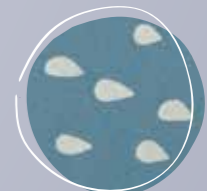

TROPFEN · OZEANBLAU

PVC-FREIE WICKEL- AUFLAGEN

ABWISCHBAR
WASSERABWEISEND
BEIDSEITIG VERWENDBAR

- FÜLLUNG:** stabiles Thermo-Vlies
- OBERFLÄCHE:** beschichtete Baumwolle
- GRÖSSE:** 75 x 85 cm



FISCHE · GOLD

NEU ALLOVER PRINT	NEU ALLOVER PRINT	NEU ALLOVER PRINT		
TWISTER · BEIGE	TWISTER · BLAU	TWISTER · GRÜN	ZUHAUSE	SCHMUSEKATZE
KUSCHELHASE	TROPFEN · OZEANBLAU	KLEINER BÄR	FISCHE · MINT	FISCHE · BRAUN
DINOLINIO	PUNKTE · AQUAMARIN	PUNKTE · ROSA	KAKTUSLIEBE	WEISS MIT GRAUEN STERNEN



IN ALLEN DESIGNS AUCH ALS
WICKELMULDE
ERHÄLTlich

- FÜLLUNG:** Softschaum
- BEZUG:** beschichtete Baumwolle
- GRÖSSE:** 50 x 70 cm
- Bezug waschbar und abnehmbar





BEDRUCKTE WICKELAUFLAGEN

ABWISCHBAR | STRAPAZIER-
FÄHIG | BEIDSEITIG VERWENDBAR

- FÜLLUNG:** stabiles Thermo-Vlies
- OBERFLÄCHE:** wasserdichte, phthalatfreie Folie
- GRÖSSE:** 75 x 85 cm



KRONE · ROSA



KRONE · BLAU

SCHLAFLOSE NÄCHTE ADE



WUSSTEN SIE, DASS ...

... monotone Geräusche wie „weißes Rauschen“ Babys beim Einschlafen helfen können? Laut einer Studie schlafen 16 von 20 Babys beim Hören von „weißem Rauschen“ innerhalb von 5 Minuten ein. Ohne Geräusch waren es lediglich 5. Auch Föngeräusche und sanftes Meeresrauschen können wahre Wunder wirken.

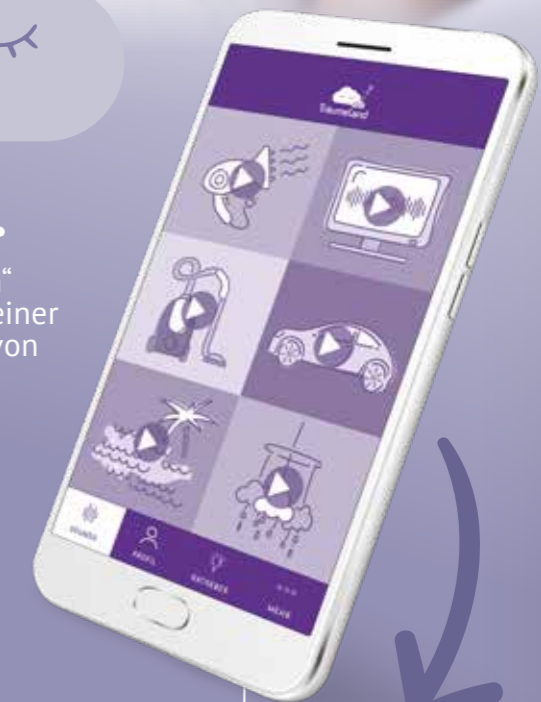

ALLE VORTEILE AUF EINEN BLICK

- viele unterschiedliche Geräusche
- kinderleichtes Abspielen
- Timer-Funktion zur Steuerung der Wiedergabezeit
- Endlosschleife für ein störungsfreies Abspielen
- strahlungsfrei im Flugzeugmodus abspielbar
- auf dem Smartphone immer dabei (egal ob zu Hause, beim Spazierengehen, im Urlaub oder bei Oma & Opa, ...)
- inklusive wertvoller Schlaf Tipps
- ohne Werbeeinschaltung

APP
DOWNLOAD



QR-Code scannen oder im App Store nach „Träumland“ suchen.

SPANNBETT-TÜCHER

KUSCHELWEICH & IN UNTERSCHIEDLICHEN QUALITÄTEN

- hervorragende Spannkraft und gute Dehnbarkeit
- schnell und einfach überzuziehen
- faltenfreier Sitz durch abgenähte Ecken und Rundumgummi
- bügelfrei

TENCEL™ (100 % TENCEL™)

TENCEL™ sorgt für ein besonders trockenes, gesundes Schlafklima, ist sanft wie Seide und daher sehr freundlich zu Babys Haut.



WEISS
40 x 90 cm
60 x 120 | 70 x 140 cm
90 x 200 cm

BEIGE
60 x 120 | 70 x 140 cm

ROSA
60 x 120 | 70 x 140 cm

HELLBLAU
60 x 120 | 70 x 140 cm

HELLGRAU
60 x 120 | 70 x 140 cm

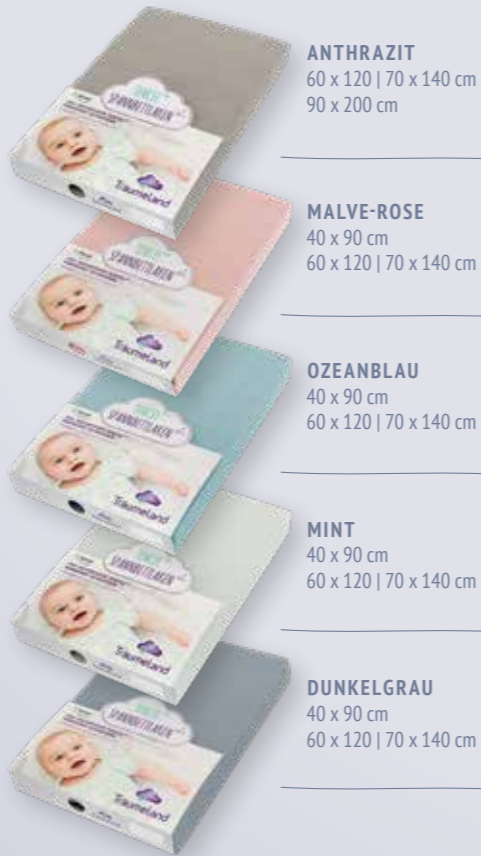

ANTHRAZIT
60 x 120 | 70 x 140 cm
90 x 200 cm

MALVE-ROSE
40 x 90 cm
60 x 120 | 70 x 140 cm

OZEANBLAU
40 x 90 cm
60 x 120 | 70 x 140 cm

MINT
40 x 90 cm
60 x 120 | 70 x 140 cm

DUNKELGRAU
40 x 90 cm
60 x 120 | 70 x 140 cm

SPANNBETT-TÜCHER NACH GOTS ZERTIFIZIERT (100 % BAUMWOLLE*)

*kontrolliert biologischer Anbau



ANTHRAZIT
35 x 78 cm, 40 x 90 cm, 60 x 120 cm | 70 x 140 cm

MINT
35 x 78 cm, 40 x 90 cm, 60 x 120 cm | 70 x 140 cm

BEIGE
35 x 78 cm, 40 x 90 cm, 60 x 120 cm | 70 x 140 cm

JERSEY (100 % BAUMWOLLE)

besonders hautsympathisch und geschmeidig



WEISS
35 x 78 cm, 40 x 90 cm, 50 x 100 cm,
60 x 120 | 70 x 140 cm (auch im Doppelpack
erhältlich), 75 x 100 cm, 100 x 100 cm, 90 x 200 cm

BEIGE
40 x 90 cm
60 x 120 | 70 x 140 cm
75 x 100 cm, 100 x 100 cm

ROSA
60 x 120 | 70 x 140 cm

HELLBLAU
40 x 90 cm, 60 x 120 | 70 x 140 cm
100 x 100 cm

HELLGRAU
40 x 90 cm, 60 x 120 | 70 x 140 cm
(auch im Doppelpack erhältlich), 100 x 100 cm

ANTHRAZIT
40 x 90 cm, 60 x 120 | 70 x 140 cm
90 x 200 cm

MALVE-ROSE
40 x 90 cm
60 x 120 | 70 x 140 cm

OZEANBLAU
40 x 90 cm
60 x 120 | 70 x 140 cm

MINT
40 x 90 cm
60 x 120 | 70 x 140 cm

DUNKELGRAU
40 x 90 cm
60 x 120 | 70 x 140 cm

ELASTHAN (95 % BAUMWOLLE, 5 % ELASTHAN)

MIT ABGERUNDETEN ECKEN
PASSEND FÜR OLIVER FURNITURE:

- Wood
- Sebra



WEISS
65-70 x 112-122 cm, 65-70 x 154-162 cm
90 x 160 cm, 90 x 200 cm

ASCHE
65-70 x 112-122 cm, 65-70 x 154-162 cm
90 x 160 cm, 90 x 200 cm



★ Die Größen 60 x 120 | 70 x 140 sind zusätzlich für extra hohe Matratzen bis 15 cm erhältlich und passen perfekt für die Gitterbettmatratze Airkiss!

ALLE MATERIALIEN IM ÜBERBLICK

ZUR HERSTELLUNG DER TRÄUMELAND ARTIKEL WERDEN NUR SORGFÄLTIG AUSGEWÄHLTE MATERIALIEN VERWENDET.

MATRATZENBEZÜGE

Baumwolle

Baumwolle ist eines der bekanntesten und meist verbreitetsten, natürlichen Materialien. Baumwolle ist atmungsaktiv und sehr strapazierfähig. Daher eignet sie sich besonders für den Einsatz als Matratzenbezugsstoff.



Bio-Baumwolle (KBA)

KBA steht für kontrolliert biologischen Anbau. Dabei verzichtet man vollkommen auf Kunstdünger, Pestizide und Entlaubungsmittel.



Recycelte Baumwolle

Beschreibt das Upcycling von wesentlichen Anteilen von Baumwollresten. Durch Zugabe von Zellstoff wird das Rohmaterial zu neuen Fasern verarbeitet, um Stoffe herzustellen.



Polyester

Polyester ist eine besonders widerstandsfähige und elastische Faser - daher eignet sie sich besonders für Matratzenbezüge und wertet diese auf.



TENCEL™ (Lyocell)

Mit TENCEL™ hat ein neues Zeitalter in der Fasertechnologie begonnen. TENCEL™ ist eine Cellulosefaser und wird in einem umweltschonenden Verfahren aus Holz gewonnen. Es vereint die Vorteile vieler Fasern: Fein wie Seide, stark wie Polyester, pflegeleicht wie Acryl, kühl und angenehm wie Leinen, warm wie Wolle und nimmt deutlich mehr Wasserdampf auf als Baumwolle.



REFIBRA™

Die innovative Tencel™ X Refibra™ Technologie bietet eine Möglichkeit die Baumwollreste aus Altkleidern in neue, reinweiße Cellulosefasern upzucyclen. Diese können dann für neue Produkte wiederverwendet werden. TENCEL™ X REFIBRA™ Fasern kommen aus der Natur und kehren zur Natur zurück. Sie sind vollständig kompostierbar und biologisch abbaubar, sogar im Meerwasser, und erzeugen daher kein Mikroplastik.



Wash-Vlies

100 % Polyester | Wash-Vlies ist eine waschbare Hohl- faser und somit für Babys mit Allergien bestens geeignet. Wash-Vlies polstert die Träumeland Matratzenbezüge.



MATRATZENKERNE

3D-Luftpolsterauflage

Aufgrund der unzähligen, einzelnen Polyesterfäden sind 3D-Luftpolsterauflagen unvergleichbar luftdurchlässig und höchst punktelastisch. Ihr Baby kann dadurch freier atmen und schwitzt weniger.



Cellpur-Schaum

Cellpur-Schaum beinhaltet den natürlichen Rohstoff TENCEL™, welcher aus Holz gewonnen wird. Durch TENCEL™ ist der Schaum sehr elastisch, nimmt rasch Feuchtigkeit auf und erzeugt so ein optimales, trockenes Schlafklima.

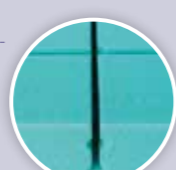

emc® sensitiv

Wurde aufgrund seiner antibakteriellen Wirkung ursprünglich für Krankenhäuser entwickelt und ist deshalb für Allergiker besonders gut geeignet.



emc® verde-Schaum

Der hochwertige emc® verde-Schaum zeichnet sich durch sehr hohe Luftdurchlässigkeit sowie gel-ähnliche Druckverteilung zur Entlastung der Wirbelsäule aus. Zur Herstellung von emc® verde wird Rizinusöl verwendet. Rizinusöl wird aus den Samen eines tropischen Wunderbaums gewonnen und ist ein natürlicher, nachwachsender Rohstoff.



Kaltschaum

Gegenüber Softschaum werden bei Kaltschäumen hochwertigere Rohstoffe eingesetzt. Kaltschaum zeigt ein verbessertes punktelastisches Verhalten, ist atmungsaktiver und hat eine längere Lebensdauer. Durch das Einarbeiten von Luftkanälen und Konturschnitten werden die wichtigen Faktoren wie Belüftung und Elastizität entscheidend verbessert.



Latexierter Kokos

Der Faserpolster der Kokosnuss ist ein rein pflanzliches Polstermaterial. Kokosfasern bewirken ein trockenes Schlafklima und haben gute klimatische Eigenschaften. Latexierter Kokos wird zusätzlich mit Kautschukmilch besprüht, wodurch die Luftdurchlässigkeit und vor allem die Elastizität wesentlich verbessert wird.



Naturlatex

Diese hochwertigste Form des Latex wird aus der Milch des Gummi- oder Kautschukbaumes hergestellt. Naturlatex ist atmungsaktiv, temperaturneutral und besitzt eine antiseptische Wirkung, die Bakterien und Hausstaubmilben weitgehend fernhält. Naturlatex eignet sich somit besonders für Allergiker.



Octaspring®

Die patentierte Octaspring® Aerospace-Technologie bietet durch die 3D-Flexibilität, 8-fach bessere Atmungsaktivität und 50 % leichtere Struktur ein neues Gefühl des Schlafens.



Schafschurwolle

Matratzen mit Schafschurwollummantelung überzeugen durch hohe Feuchtigkeitsaufnahme.



Softschaum

Hierbei handelt es sich um Polyurethanschaum.



Spezialkunststofffedern

Spezialkunststofffedern stabilisieren dort wo Druck entsteht und sorgen so für ein einzigartiges Liegeverhalten, um die Wirbelsäule zu schützen. Sie sind komplett metallfrei - wie zahlreiche Untersuchungen belegen, sollte auf Metall im Schlafzimmer verzichtet werden, da das natürliche Erdmagnetfeld gestört werden kann.



Spezialschaum "Breeze"

10 x atmungsaktiver als herkömmlicher Kaltschaum. Garantiert perfekte Luftdurchlässigkeit, schnelle Feuchtigkeitsaufnahme sowie eine optimale Wärmeregulierung.



Verbundschaum

Hochwertige Schneidreste werden in diesem Herstellungsprozess zum Verbundschaum in Flocken zerkleinert und aus noch flüssigem Kaltschaum unter Druck neu geformt.



Viskoelastischer Schaum

Reagiert auf Druck und passt sich optimal dem Körper des Babys an. Die offene-porige Struktur macht den visko-elastischen Schaum besonders luftdurchlässig.



Zirbe

Die Zirbelkiefer wächst im Hochgebirge unter extremen klimatischen Bedingungen und unter kontrollierter Forstbewirtschaftung. Die Zirbe sorgt für einen rascheren und effizienteren Erholungsprozess im Schlaf, hält nachweislich Motten und Milben fern und verhindert Schimmelbildung.



TEXTILIEN

3D-Luftpolstermaterial

Aufgrund der unzähligen, einzelnen Polyesterfäden sind 3D-Luftpolsterauflagen unvergleichbar luftdurchlässig und höchst punktelastisch. Ihr Baby kann dadurch freier atmen und schwitzt weniger.



4-Loch High-Tech-Hohlfaser

Eine Hohlfaser ist rund und innen hohl. Sie umgeben den Körper mit einer federleichten Hülle, die ihn gegen Temperaturveränderungen schützt und einen aktiven Luftaustausch fördern.



Aloe Vera

Die natürlichen Extrakte der Aloe Vera Pflanze können durch die hautfreundlichen Eigenschaften den Schlaf positiv begünstigen. Für Allergiker geeignet.



Antibakterielles Polyester

Die antibakterielle Behandlung zerstört bei Kontakt Mikroben/Keime und bietet so permanenten antibakteriellen Schutz.

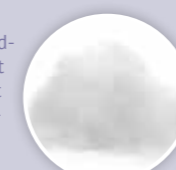

Nähere Infos zu den einzelnen Matratzenbezügen erhalten Sie auf Seite 7 - die detaillierte Materialzusammensetzung der einzelnen Bezüge finden Sie auf www.traeumeland.com!

Baumwolle

Baumwolle ist eines der bekanntesten und meist verbreitetsten natürlichen Materialien. Baumwolle ist atmungsaktiv und sehr strapazierfähig. Daher eignet sie sich besonders für den Einsatz im Babybett.



Baumwoll-Satin | Baumwoll Batist

Feinfädiges, seidenartiges Gewebe mit einer mehr oder weniger glänzenden, strukturlosen Oberfläche für hochwertige Textilien.



Bio-Baumwolle (KBA)

KBA steht für kontrolliert biologischen Anbau. Dabei verzichtet man vollkommen auf Kunstdünger, Pestizide und Entlaubungsmittel.



Daunen & Federn

Daunen sind im Gegensatz zu Federn kugelförmig und besitzen keinen sichtbaren Kiel. Sie sind auch leichter. Träumeland Produkte haben die höchste Güteklasse und stammen nicht von einem Lebendrupf.

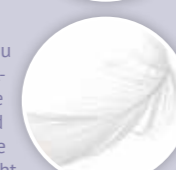

Elasthan

Elasthan ist eine äußerst dehnbare und anschmiegsame Faser die für hohe Elastizität im Stoff sorgt.



EPS-Kügelchen

Feine, anschmiegsame, geräuschlose Kügelchen sind das ideale Füllmaterial für Stillkissen aufgrund der hohen Anpassungsfähigkeit und Druckverteilung.



Flaumfaserkügelchen

Flaumfaserkügelchen bestehen aus einer Polyesterfaser, haben ein sehr gutes Bauschverhalten und werden daher unter anderem für Stillkissen bzw. Kuschel-nester verwendet.



Kapok

Kapok hat einen wasserabweisenden Effekt und behindert zudem die Milbenentwicklung.



Mikrofaser

Mikrofaser ist eine Sammelbezeichnung für Fasern, deren Feinheit zB geringer als Baumwolle oder Seide ist. Mikrofasergewebe sind außergewöhnlich weich und formbeständig.

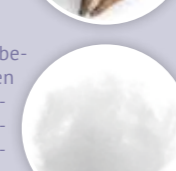

Polyester

Polyester ist eine besonders widerstandsfähige und elastische Faser.



PU-Membran

Die Membran ist wasserabweisend, jedoch nicht luftdurchlässig.



Qualitätshohlfaser

Eine Hohlfaser ist rund und innen hohl. Sie umgeben den Körper mit einer federleichten Hülle, die ihn gegen Temperaturveränderungen schützt und einen aktiven Luftaustausch fördern.

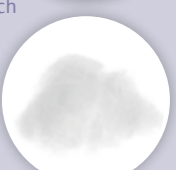

TENCEL™ (Lyocell)

Mit TENCEL™ hat ein neues Zeitalter in der Fasertechnologie begonnen. TENCEL™ ist eine Cellulosefaser und wird in einem umweltschonenden Verfahren aus Holz gewonnen. Es vereint die Vorteile vieler Fasern: Fein wie Seide, stark wie Polyester, pflegeleicht wie Acryl, kühl und angenehm wie Leinen, warm wie Wolle und nimmt deutlich mehr Wasserdampf auf als Baumwolle.



Thermo-Vlies

Besteht aus 100 % Polyester und sorgt für eine weiche, anschmiegsame Unterlage bei Wickelaufgaben.



Wash-Vlies

100 % Polyester | Wash-Vlies ist eine waschbare Hohl- faser und somit für Babys mit Allergien bestens geeignet.

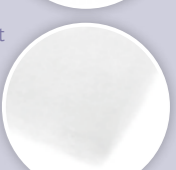



Träumeland GmbH
Sportstraße 11, 4142 Hofkirchen, Österreich
info@traeumeland.com

Kontakt Österreich und Schweiz:
Tel. 0043 7285 60 106

Kontakt Deutschland:
Tel. 0180 550 24 12



www.traeumeland.com



Alle Händler finden Sie unter
www.traeumeland.com

**SCHLAFLOSE
NÄCHTE ADE**

**JETZT APP
DOWNLOADEN!**



Produziert nach der Richtlinie des österreichischen Umweltzeichens, „Druckerzeugnisse“
Gutenberg-Werbering GmbH, UW-Nr. 844

